

Mihályháza község Önkormányzata

8513 Mihályháza, Jókai u. 2.

Tel./Fax.: 89/348-586

E-mail: mihalyhaza@mail.globonet.hu

Képviselő-testület Tagjainak

Helyben**MEGHÍVÓ**

Tisztelt Képviselő Úr!

Értesítem, hogy a Képviselő-testület

2014. augusztus 21-én (csütörtökön) ...órai kezdettel

tartja következő nyilvános ülését, melyre meghívom.

Az ülés helye: Önkormányzati hivatal
Mihályháza, Jókai u. 2.

N a p i r e n d :

1./ Az Önkormányzat 2014. évi költségvetésének módosítása (írásos előterjesztés)

Előadó: Mészáros Géza polgármester

2./ Tájékoztató az Önkormányzat gazdálkodásának első félévi helyzetéről (írásos előterjesztés)

Előadó: Mészáros Géza polgármester

3./ Nemesszalóki Közös Önkormányzati Hivatal 2014. évi költségvetésének módosítása (írásos előterjesztés)

Előadó: dr. Szabadics Zsuzsanna jegyző

4./ Tájékoztató a Nemesszalóki Közös Önkormányzati Hivatal gazdálkodásának első félévi helyzetéről (írásos előterjesztés)

Előadó: Mészáros Géza polgármester

5./ A nem közművel összegyűjtött háztartási szennyvíz begyűjtésével kapcsolatos közszolgáltatásról szóló önkormányzati rendelet tervezet (írásos előterjesztés)

Előadó: Mészáros Géza polgármester

6. / Közszolgáltatási szerződés a nem közművel összegyűjtött háztartási szennyvíz begyűjtésére (írásos előterjesztés)

Előadó: Mészáros Géza polgármester

7./ A közterületek elnevezéséről és a házszámozás szabályairól szóló önkormányzati rendelet-tervezet (írásos előterjesztés)

Előadó: Mészáros Géza polgármester

8./ Víziközmű rendszer fejlesztési terve (szóbeli előterjesztés)

Előadó: Mészáros Géza polgármester

9./ Vagyonkezelte vízművel vállalkozási tevékenység folytatása (szóbeli előterjesztés)

Előadó: mészáros Géza polgármester

10./ Helyi választási bizottság tagjainak megválasztása (szóbeli előterjesztés)

Előadó: dr. Szabadics Zsuzsanna jegyző

11./ Vegyes ügyek (szóbeli előterjesztés)

Előadó: Mészáros Géza polgármester

Mihályháza, 2014. augusztus 18.

Tisztelettel:



Mészáros Géza
polgármester



Mihályháza község Önkormányzata

8513. Mihályháza Jókai u. 2.

Tel./Fax.: 89/348-586

E-mail: mihalyhaza@mail.globonet.hu**J E L E N L É T I Í V**

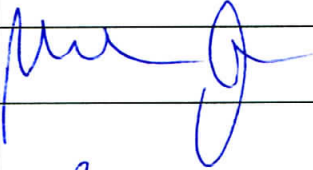
A Képviselő-testület 2014.⁰⁸....hó ..²¹....napján^{18.00}....órákor megtartott
nyilvános/zárt ülésén megjelentekről:

Sorszám	Név	Tisztség	Aláírás
1.	MÉSZÁROS GÉZA	polgármester	
2.	NÁDASDI LAJOS	alpolgármester	
3.	GAÁL LÁSZLÓ	képviselő	
4.	TÓTH BALÁZS	képviselő	Tóth Balázs
5.	VARGA ZOLTÁNNÉ	képviselő	Varga Zoltán

Tanácskozási joggal meghívottak:

1./ dr. Szabadics Zsuzsanna

jegyző

.....

2./

.....

.....

3./

.....

.....

ELŐTERJESZTÉS

Mihályháza község Képviselő-testületének

2014. augusztus 21-i ülésére

Tárgy: az önkormányzat 2014.évi költségvetéséről szóló
rendelet módosítása

Előadó: Mészáros Géza
polgármester

Tisztelt Képviselő-testület!

Az önkormányzat 2014. évi költségvetését az 1/2014.(II.20.) önkormányzati rendelettel hagyta jóvá a képviselő-testület.

A jóváhagyott rendelet szerint információt szolgáltatott az államháztartás mérlegrendszerébe. A költségvetési rendelet elfogadását követően történt változás kihatással volt a költségvetés összegére, emiatt szükséges a költségvetési rendelet módosítása

Mihályháza Község Önkormányzatának eredeti előirányzata 192 241 ezer Ft. A változások következtében 272 424 ezer Ft-ra módosul.

Változások:

Az önkormányzat költségvetésében az alábbi változások történtek:

Mind bevételi és kiadási oldalon átcsoportosítások történtek ez alapján a költségvetési főösszeg nem változott, de az új jogszabályok figyelembevételével 80 183 ezer Ft-tal meg kellett emelni a bevételeinket és kiadásainkat a gépjárműadók elmaradásainak összegével.

Kérem a tisztelt Képviselő-testületet, hogy előterjesztésemet megvitatni, a költségvetési rendeletet ennek megfelelően módosítani szíveskedjenek.

Mihályháza, 2014. augusztus 11.



Mészáros Géza
polgármester

Előzetes hatásvizsgálat
az Önkormányzat 2014. évi költségvetésének módosításáról szóló
4/2014.(....) önkormányzati rendelethez

1. Társadalmi, gazdasági, költségvetési hatásai:

A módosítás az önkormányzat tényleges pénzügyi helyzetét tükrözi és lehetőséget teremt a gazdálkodás ellenőrzésére.

2. Környezeti, egészségügyi következmények:

A szabályozásnak környezeti és egészségügyi hatása nincs.

3. Adminisztratív terheket befolyásoló hatásai:

A szabályozásnak adminisztratív terheket befolyásoló hatása nincs.

4. A jogszabály megalkotásának szükségessége, a jogalkotás elmaradásának várható következményei:

A rendelet magasabb szintű jogszabály – törvény – végrehajtására irányul.

5. A jogszabály alkalmazásához szükséges személyi, szervezeti, tárgyi és pénzügyi feltételek:

Fenti feltételek rendelkezésre állnak.

**Mihályháza Község Önkormányzata Képviselő-testületének
4/2014. (.....) önkormányzati rendelete
Mihályháza Község Önkormányzata 2014. évi költségvetéséről szóló
1/2014.(II.20.) önkormányzati rendelet módosításáról**

Mihályháza Község Önkormányzatának Képviselő-testülete az Alaptörvény 32. cikk (2) bekezdésében meghatározott eredeti jogalkotói hatáskörében, az Alaptörvény 32. cikk (1) bekezdés f) pontjában meghatározott feladatkörében eljárva a következőket rendeli el:

1. §

(1) Mihályháza Község Önkormányzata a 2014. évi költségvetéséről szóló 1/2014.(II.20.) önkormányzati rendelet (a továbbiakban: ör.) 1. §-ában megállapított költségvetési bevételét 80.183 ezer Ft-tal, költségvetési kiadását 80.183 ezer Ft-tal módosítja és az önkormányzat 2014. évi módosított költségvetési bevételét 192.241 ezer Ft-ban, módosított kiadását 272.424 ezer Ft-ban állapítja meg.

2. §

Az ör.1.1., 1.2., 2.1.,2.2., 9.1 melléklete és a 3., 4., 6. tájékoztató tábla helyébe e rendelet szerinti mellékletek és tájékoztató táblák lépnek.

3. §

Ez a rendelet kihirdetését követő napon lép hatályba.

Mészáros Géza sk.
polgármester

dr. Szabadics Zsuzsanna sk.
jegyző

Mihályháza Önkormányzat
2014. ÉVI KÖLTSÉGVETÉSÉNEK ÖSSZEVONT MÉRLEGE

B E V É T E L E K

1. sz. táblázat

Ezer forintban

Sor-szám	Bevételi jogcím	2014. évi előirányzat
1	2	3
1.	Önkormányzat működési támogatásai (1.1.+...+1.6.)	150 451
1.1.	Helyi önkormányzatok működésének általános támogatása	12 355
1.2.	Önkormányzatok egyes köznevelési feladatainak támogatása	49 728
1.3.	Önkormányzatok szociális és gyermekjóléti feladatainak támogatása	87 492
1.4.	Önkormányzatok kulturális feladatainak támogatása	876
1.5.	Működési célú központosított előirányzatok	
1.6.	Helyi önkormányzatok kiegészítő támogatásai	
2.	Működési célú támogatások államháztartáson belülről (2.1.+...+2.5.)	
2.1.	Elvonások és befizetések bevételei	
2.2.	Működési célú garancia- és kezességvállalásból megtérülések	
2.3.	Működési célú visszatérítendő támogatások, kölcsönök visszatérülése	
2.4.	Működési célú visszatérítendő támogatások, kölcsönök igénybevétele	
2.5.	Egyéb működési célú támogatások bevételei	
2.6.	2.5.-ből EU-s támogatás	
3.	Felhalmozási célú támogatások államháztartáson belülről (3.1.+...+3.5.)	
3.1.	Felhalmozási célú önkormányzati támogatások	
3.2.	Felhalmozási célú garancia- és kezességvállalásból megtérülések	
3.3.	Felhalmozási célú visszatérítendő támogatások, kölcsönök visszatérülése	
3.4.	Felhalmozási célú visszatérítendő támogatások, kölcsönök igénybevétele	
3.5.	Egyéb felhalmozási célú támogatások bevételei	
3.6.	3.5.-ből EU-s támogatás	
4.	Közhatalmi bevételek (4.1.+4.2.+4.3.+4.4.)	88 283
4.1.	Helyi adók (4.1.1.+4.1.2.)	6 300
4.1.1.	- Vagyoni típusú adók	
4.1.2.	- Termékek és szolgáltatások adói	6 300
4.2.	Gépjárműadó	81 683
4.3.	Egyéb áruhasználati és szolgáltatási adók	300
4.4.	Egyéb közhatalmi bevételek	
5.	Működési bevételek (5.1.+...+ 5.10.)	1 914
5.1.	Készletértékesítés ellenértéke	
5.2.	Szolgáltatások ellenértéke	
5.3.	Közvetített szolgáltatások értéke	
5.4.	Tulajdonosi bevételek	1 800
5.5.	Ellátási díjak	
5.6.	Kiszámlázott általános forgalmi adó	
5.7.	Általános forgalmi adó visszatérítése	
5.8.	Kamatbevételek	114
5.9.	Egyéb pénzügyi műveletek bevételei	
5.10.	Egyéb működési bevételek	
6.	Felhalmozási bevételek (6.1.+...+6.5.)	18 102
6.1.	Immateriális javak értékesítése	
6.2.	Ingatlanok értékesítése	18 102
6.3.	Egyéb tárgyi eszközök értékesítése	
6.4.	Részeselek értékesítése	
6.5.	Részeselek megszűnéséhez kapcsolódó bevételek	
7.	Működési célú átvett pénzeszközök (7.1. + ... + 7.3.)	13 534
7.1.	Működési célú garancia- és kezességvállalásból megtérülések AH-n kívülről	
7.2.	Működési célú visszatérítendő támogatások, kölcsönök visszatér. AH-n kívülről	
7.3.	Egyéb működési célú átvett pénzeszköz	13 534
7.4.	7.3.-ból EU-s támogatás (közvetlen)	
8.	Felhalmozási célú átvett pénzeszközök (8.1.+8.2.+8.3.)	
8.1.	Felhalmozási célú garancia- és kezességvállalásból megtérülések AH-n kívülről	
8.2.	Felhalmozási célú visszatérítendő támogatások, kölcsönök visszatér. AH-n kívülről	
8.3.	Egyéb felhalmozási célú átvett pénzeszköz	
8.4.	8.3.-ból EU-s támogatás (közvetlen)	
9.	KÖLTSÉGVETÉSI BEVÉTELEK ÖSSZESEN: (1+...+8)	272 284
10.	Hitel-, kölcsönfelvétel államháztartáson kívülről (10.1.+10.3.)	
10.1.	Hosszú lejáratú hitelek, kölcsönök felvétele	
10.2.	Likviditási célú hitelek, kölcsönök felvétele pénzügyi vállalkozástól	
10.3.	Rövid lejáratú hitelek, kölcsönök felvétele	
11.	Belföldi értékpapírok bevételei (11.1. +...+ 11.4.)	
11.1.	Forgatási célú belföldi értékpapírok beváltása, értékesítése	
11.2.	Forgatási célú belföldi értékpapírok kibocsátása	
11.3.	Befektetési célú belföldi értékpapírok beváltása, értékesítése	
11.4.	Befektetési célú belföldi értékpapírok kibocsátása	
12.	Maradvány igénybevétele (12.1. + 12.2.)	
12.1.	Előző év költségvetési maradványának igénybevétele	
12.2.	Előző év vállalkozási maradványának igénybevétele	
13.	Belföldi finanszírozás bevételei (13.1. + ... + 13.3.)	
13.1.	Államháztartáson belüli megelőlegezések	
13.2.	Államháztartáson belüli megelőlegezések törlesztése	
13.3.	Betétek megszüntetése	
14.	Külföldi finanszírozás bevételei (14.1.+...14.4.)	

Mihályháza Önkormányzat
2014. ÉVI KÖLTSÉGVETÉSÉNEK ÖSSZEVONT MÉRLEGE

14.1.	Forgatási célú külföldi értékpapírok beváltása, értékesítése	
14.2.	Befektetési célú külföldi értékpapírok beváltása, értékesítése	
14.3.	Külföldi értékpapírok kibocsátása	
14.4.	Külföldi hitelek, kölcsönök felvétele	
15.	Adóssághoz nem kapcsolódó származékos ügyletek bevételei	
16.	FINANSZÍROZÁSI BEVÉTELEK ÖSSZESEN: (10. + ... +15.)	
17.	KÖLTSÉGVETÉSI ÉS FINANSZÍROZÁSI BEVÉTELEK ÖSSZESEN: (9+16)	272 284

Mihályháza Önkormányzat
2014. ÉVI KÖLTSÉGVETÉSÉNEK ÖSSZEVONT MÉRLEGE

KIADÁSOK

2. sz. táblázat

Ezer forintban

Sor-szám	Kiadási jogcímek	2014. évi előirányzat
1	2	3
1.	Működési költségvetés kiadásai (1.1.+...+1.5.)	264 379
1.1.	Személyi juttatások	16 892
1.2.	Munkaadókat terhelő járulékok és szociális hozzájárulási adó	2 494
1.3.	Dologi kiadások	16 185
1.4.	Ellátottak pénzbeli juttatásai	9 728
1.5.	Egyéb működési célú kiadások	219 080
1.6.	- az 1.5-ből: - Elvonások és befizetések	
1.7.	- Garancia- és kezességvállalásból kifizetés ÁH-n belülre	
1.8.	-Visszatérítendő támogatások, kölcsönök nyújtása ÁH-n belülre	
1.9.	- Visszatérítendő támogatások, kölcsönök törlesztése ÁH-n belülre	
1.10.	- Egyéb működési célú támogatások ÁH-n belülre	
1.11.	- Garancia és kezességvállalásból kifizetés ÁH-n kívülre	
1.12.	- Visszatérítendő támogatások, kölcsönök nyújtása ÁH-n kívülre	
1.13.	- Árkiegészítések, ártámogatások	
1.14.	- Kamattámogatások	
1.15.	- Egyéb működési célú támogatások államháztartáson kívülre	
2.	Felhalmozási költségvetés kiadásai (2.1.+2.3.+2.5.)	8 045
2.1.	Beruházások	7 929
2.2.	2.1.-ből EU-s forrásból megvalósuló beruházás	
2.3.	Felújítások	116
2.4.	2.3.-ból EU-s forrásból megvalósuló felújítás	
2.5.	Egyéb felhalmozási kiadások	
2.6.	2.5.-ből - Garancia- és kezességvállalásból kifizetés ÁH-n belülre	
2.7.	- Visszatérítendő támogatások, kölcsönök nyújtása ÁH-n belülre	
2.8.	- Visszatérítendő támogatások, kölcsönök törlesztése ÁH-n belülre	
2.9.	- Egyéb felhalmozási célú támogatások ÁH-n belülre	
2.10.	- Garancia- és kezességvállalásból kifizetés ÁH-n kívülre	
2.11.	- Visszatérítendő támogatások, kölcsönök nyújtása ÁH-n kívülre	
2.12.	- Lakástámogatás	
2.13.	- Egyéb felhalmozási célú támogatások államháztartáson kívülre	
3.	Tartalékok (3.1.+3.2.)	
3.1.	Általános tartalék	
3.2.	Céltartalék	
4.	KÖLTSÉGVETÉSI KIADÁSOK ÖSSZESEN (1+2+3)	272 424
5.	Hitel-, kölcsöntörlesztés államháztartáson kívülre (5.1. + ... + 5.3.)	
5.1.	Hosszú lejáratú hitelek, kölcsönök törlesztése	
5.2.	Likviditási célú hitelek, kölcsönök törlesztése pénzügyi vállalkozásnak	
5.3.	Rövid lejáratú hitelek, kölcsönök törlesztése	
6.	Belföldi értékpapírok kiadásai (6.1. + ... + 6.4.)	
6.1.	Forgatási célú belföldi értékpapírok vásárlása	
6.2.	Forgatási célú belföldi értékpapírok beváltása	
6.3.	Befektetési célú belföldi értékpapírok vásárlása	
6.4.	Befektetési célú belföldi értékpapírok beváltása	
7.	Belföldi finanszírozás kiadásai (7.1. + ... + 7.4.)	
7.1.	Államháztartáson belüli megelőlegezések folyósítása	
7.2.	Államháztartáson belüli megelőlegezések visszafizetése	
7.3.	Pénzeszközök betétként elhelyezése	
7.4.	Pénzügyi lízing kiadásai	
8.	Külföldi finanszírozás kiadásai (6.1. + ... + 6.4.)	
8.1.	Forgatási célú külföldi értékpapírok vásárlása	
8.2.	Befektetési célú külföldi értékpapírok beváltása	
8.3.	Külföldi értékpapírok beváltása	
8.4.	Külföldi hitelek, kölcsönök törlesztése	
9.	FINANSZÍROZÁSI KIADÁSOK ÖSSZESEN: (5.+...+8.)	
10.	KIADÁSOK ÖSSZESEN: (4+9)	272 424

KÖLTSÉGVETÉSI, FINANSZÍROZÁSI BEVÉTELEK ÉS KIADÁSOK EGYENLEGE

3. sz. táblázat

Ezer forintban

1	Költségvetési hiány, többlet (költségvetési bevételek 9. sor - költségvetési kiadások 4. sor) (+/-)	-140
2.	Finanszírozási bevételek, kiadások egyenlege (finanszírozási bevételek 16. sor - finanszírozási kiadások 9. sor) (+/-)	

Mihályháza Önkormányzat
2014. ÉVI KÖLTSÉGVETÉS
KÖTELEZŐ FELADATAINAK MÉRLEGE

B E V É T E L E K

1. sz. táblázat

Ezer forintban

Sor-szám	Bevételi jogcím	2014. évi előirányzat
1	2	3
1.	Önkormányzat működési támogatásai (1.1.+...+1.6.)	150 451
1.1.	Helyi önkormányzatok működésének általános támogatása	12 355
1.2.	Önkormányzatok egyes köznevelési feladatainak támogatása	49 728
1.3.	Önkormányzatok szociális és gyermekjóléti feladatainak támogatása	87 492
1.4.	Önkormányzatok kulturális feladatainak támogatása	876
1.5.	Működési célú központosított előirányzatok	
1.6.	Helyi önkormányzatok kiegészítő támogatásai	
2.	Működési célú támogatások államháztartáson belülről (2.1.+...+2.5.)	
2.1.	Elvonások és befizetések bevételei	
2.2.	Működési célú garancia- és kezességvállalásból megtérülések	
2.3.	Működési célú visszatérítendő támogatások, kölcsönök visszatérülése	
2.4.	Működési célú visszatérítendő támogatások, kölcsönök igénybevétele	
2.5.	Egyéb működési célú támogatások bevételei	
2.6.	2.5.-ből EU-s támogatás	
3.	Felhalmozási célú támogatások államháztartáson belülről (3.1.+...+3.5.)	
3.1.	Felhalmozási célú önkormányzati támogatások	
3.2.	Felhalmozási célú garancia- és kezességvállalásból megtérülések	
3.3.	Felhalmozási célú visszatérítendő támogatások, kölcsönök visszatérülése	
3.4.	Felhalmozási célú visszatérítendő támogatások, kölcsönök igénybevétele	
3.5.	Egyéb felhalmozási célú támogatások bevételei	
3.6.	3.5.-ből EU-s támogatás	
4.	Közhatalmi bevételek (4.1.+4.2.+4.3.+4.4.)	88 283
4.1.	Helyi adók (4.1.1.+4.1.2.)	6 300
4.1.1.	- Vagyoni típusú adók	
4.1.2.	- Termékek és szolgáltatások adói	6 300
4.2.	Gépjárműadó	81 683
4.3.	Egyéb áruhasználati és szolgáltatási adók	300
4.4.	Egyéb közhatalmi bevételek	
5.	Működési bevételek (5.1.+...+ 5.10.)	1 914
5.1.	Készletértékesítés ellenértéke	
5.2.	Szolgáltatások ellenértéke	
5.3.	Közvetített szolgáltatások értéke	
5.4.	Tulajdonosi bevételek	1 800
5.5.	Ellátási díjak	
5.6.	Kiszámlázott általános forgalmi adó	
5.7.	Általános forgalmi adó visszatérítése	
5.8.	Kamatbevételek	114
5.9.	Egyéb pénzügyi műveletek bevételei	
5.10.	Egyéb működési bevételek	
6.	Felhalmozási bevételek (6.1.+...+6.5.)	18 102
6.1.	Immateriális javak értékesítése	
6.2.	Ingatlanok értékesítése	18 102
6.3.	Egyéb tárgyi eszközök értékesítése	
6.4.	Részeselek értékesítése	
6.5.	Részeselek megszűnéséhez kapcsolódó bevételek	
7.	Működési célú átvett pénzeszközök (7.1. + ... + 7.3.)	13 534
7.1.	Működési célú garancia- és kezességvállalásból megtérülések AH-n kívülről	
7.2.	Működési célú visszatérítendő támogatások kölcsönök visszatér. AH-n kívülről	
7.3.	Egyéb működési célú átvett pénzeszköz	13 534
7.4.	7.3.-ból EU-s támogatás (közvetlen)	
8.	Felhalmozási célú átvett pénzeszközök (8.1.+8.2.+8.3.)	
8.1.	Felhalmozási célú garancia- és kezességvállalásból megtérülések AH-n kívülről	
8.2.	Felhalmozási célú visszatérítendő támogatások, kölcsönök visszatér. AH-n kívülről	
8.3.	Egyéb felhalmozási célú átvett pénzeszköz	
8.4.	8.3.-ból EU-s támogatás (közvetlen)	
9.	KÖLTSÉGVETÉSI BEVÉTELEK ÖSSZESEN: (1+...+8)	272 284
10.	Hitel-, kölcsönfelvétel államháztartáson kívülről (10.1.+10.3.)	
10.1.	Hosszú lejáratú hitelek, kölcsönök felvétele	
10.2.	Likviditási célú hitelek, kölcsönök felvétele pénzügyi vállalkozástól	
10.3.	Rövid lejáratú hitelek, kölcsönök felvétele	
11.	Belföldi értékpapírok bevételei (11.1. +...+ 11.4.)	
11.1.	Forgatási célú belföldi értékpapírok beváltása, értékesítése	
11.2.	Forgatási célú belföldi értékpapírok kibocsátása	
11.3.	Befektetési célú belföldi értékpapírok beváltása, értékesítése	
11.4.	Befektetési célú belföldi értékpapírok kibocsátása	
12.	Maradvány igénybevétele (12.1. + 12.2.)	
12.1.	Előző év költségvetési maradványának igénybevétele	
12.2.	Előző év vállalkozási maradványának igénybevétele	
13.	Belföldi finanszírozás bevételei (13.1. + ... + 13.3.)	
13.1.	Államháztartáson belüli megelőlegezések	
13.2.	Államháztartáson belüli megelőlegezések törlesztése	
13.3.	Betétek megszüntetése	
14.	Külföldi finanszírozás bevételei (14.1.+...14.4.)	

Mihályháza.Önkormányzat
2014. ÉVI KÖLTSÉGVETÉS
KÖTELEZŐ FELADATAINAK MÉRLEGE

14.1.	Forgatási célú külföldi értékpapírok beváltása, értékesítése	
14.2.	Befektetési célú külföldi értékpapírok beváltása, értékesítése	
14.3.	Külföldi értékpapírok kibocsátása	
14.4.	Külföldi hitelek, kölcsönök felvétele	
15.	Adóssághoz nem kapcsolódó származékos ügyletek bevételei	
16.	FINANSZÍROZÁSI BEVÉTELEK ÖSSZESEN: (10. + ... +15.)	
17.	KÖLTSÉGVETÉSI ÉS FINANSZÍROZÁSI BEVÉTELEK ÖSSZESEN: (9+16)	272 284

Mihályháza.Önkormányzat
2014. ÉVI KÖLTSÉGVETÉS
KÖTELEZŐ FELADATAINAK MÉRLEGE

KIADÁSOK

2. sz. táblázat

Ezer forintban

Sor-szám	Kiadási jogcímek	2014. évi előirányzat
1	2	3
1.	Működési költségvetés kiadásai (1.1.+...+1.5.)	264 379
1.1.	Személyi juttatások	16 892
1.2.	Munkaadókat terhelő járulékok és szociális hozzájárulási adó	2 494
1.3.	Dologi kiadások	16 185
1.4.	Ellátottak pénzbeli juttatásai	9 728
1.5.	Egyéb működési célú kiadások	219 080
1.6.	- az 1.5-ből: - Elvonások és befizetések	
1.7.	- Garancia- és kezességvállalásból kifizetés ÁH-n belülre	
1.8.	-Visszatérítendő támogatások, kölcsönök nyújtása ÁH-n belülre	
1.9.	- Visszatérítendő támogatások, kölcsönök törlesztése ÁH-n belülre	
1.10.	- Egyéb működési célú támogatások ÁH-n belülre	
1.11.	- Garancia és kezességvállalásból kifizetés ÁH-n kívülre	
1.12.	- Visszatérítendő támogatások, kölcsönök nyújtása ÁH-n kívülre	
1.13.	- Árkiegészítések, ártámogatások	
1.14.	- Kamattámogatások	
1.15.	- Egyéb működési célú támogatások államháztartáson kívülre	
2.	Felhalmozási költségvetés kiadásai (2.1.+2.3.+2.5.)	8 045
2.1.	Beruházások	7 929
2.2.	2.1.-ből EU-s forrásból megvalósuló beruházás	
2.3.	Felújítások	116
2.4.	2.3.-ból EU-s forrásból megvalósuló felújítás	
2.5.	Egyéb felhalmozási kiadások	
2.6.	2.5.-ből - Garancia- és kezességvállalásból kifizetés ÁH-n belülre	
2.7.	- Visszatérítendő támogatások, kölcsönök nyújtása ÁH-n belülre	
2.8.	- Visszatérítendő támogatások, kölcsönök törlesztése ÁH-n belülre	
2.9.	- Egyéb felhalmozási célú támogatások ÁH-n belülre	
2.10.	- Garancia- és kezességvállalásból kifizetés ÁH-n kívülre	
2.11.	- Visszatérítendő támogatások, kölcsönök nyújtása ÁH-n kívülre	
2.12.	- Lakástámogatás	
2.13.	- Egyéb felhalmozási célú támogatások államháztartáson kívülre	
3.	Tartalékok (3.1.+3.2.)	
3.1.	Általános tartalék	
3.2.	Céltartalék	
4.	KÖLTSÉGVETÉSI KIADÁSOK ÖSSZESEN (1+2+3)	272 424
5.	Hitel-, kölcsöntörlesztés államháztartáson kívülre (5.1. + ... + 5.3.)	
5.1.	Hosszú lejáratú hitelek, kölcsönök törlesztése	
5.2.	Likviditási célú hitelek, kölcsönök törlesztése pénzügyi vállalkozásnak	
5.3.	Rövid lejáratú hitelek, kölcsönök törlesztése	
6.	Belföldi értékpapírok kiadásai (6.1. + ... + 6.4.)	
6.1.	Forgatási célú belföldi értékpapírok vásárlása	
6.2.	Forgatási célú belföldi értékpapírok beváltása	
6.3.	Befektetési célú belföldi értékpapírok vásárlása	
6.4.	Befektetési célú belföldi értékpapírok beváltása	
7.	Belföldi finanszírozás kiadásai (7.1. + ... + 7.4.)	
7.1.	Államháztartáson belüli megelőlegezések folyósítása	
7.2.	Államháztartáson belüli megelőlegezések visszafizetése	
7.3.	Pénzeszközök betétként elhelyezése	
7.4.	Pénzügyi lízing kiadásai	
8.	Külföldi finanszírozás kiadásai (6.1. + ... + 6.4.)	
8.1.	Forgatási célú külföldi értékpapírok vásárlása	
8.2.	Befektetési célú külföldi értékpapírok beváltása	
8.3.	Külföldi értékpapírok beváltása	
8.4.	Külföldi hitelek, kölcsönök törlesztése	
9.	FINANSZÍROZÁSI KIADÁSOK ÖSSZESEN: (5.+...+8.)	
10.	KIADÁSOK ÖSSZESEN: (4+9)	272 424

KÖLTSÉGVETÉSI, FINANSZÍROZÁSI BEVÉTELEK ÉS KIADÁSOK EGYENLEGE

3. sz. táblázat

Ezer forintban

1	Költségvetési hiány, többlet (költségvetési bevételek 9. sor - költségvetési kiadások 4. sor) (+/-)	-140
2.	Finanszírozási bevételek, kiadások egyenlege (finanszírozási bevételek 16. sor - finanszírozási kiadások 9. sor) (+/-)	

**I. Működési célú bevételek és kiadások mérlege
(Önkormányzati szinten)**

Ezer forintban !

Sor- szám	Bevételek		Kiadások	
	Megnevezés	2014. évi előirányzat	Megnevezés	2014. évi előirányzat
1	2	3.	4.	5.
1.	Önkormányzatok működési támogatásai	150 451	Személyi juttatások	16 892
2.	Működési célú támogatások államháztartáson belülről		Munkaadókat terhelő járulékok és szociális hozzájárulási adó	2 494
3.	2.-ből EU-s támogatás		Dologi kiadások	16 185
4.	Közhatalmi bevételek	88 283	Ellátottak pénzbeli juttatásai	9 728
5.	Működési célú átvett pénzeszközök	13 534	Egyéb működési célú kiadások	219 080
6.	4.-ből EU-s támogatás		Tartalékok	
7.	Egyéb működési bevételek	1 914		
8.				
9.				
10.				
11.				
12.				
13.	Költségvetési bevételek összesen (1.+2.+4.+5.+7.+...+12.)	254 182	Költségvetési kiadások összesen (1.+...+12.)	264 379
14.	Hiány belső finanszírozásának bevételei (15.+...+18.)		Értékpapír vásárlása, visszavásárlása	
15.	Költségvetési maradvány igénybevétele		Likviditási célú hitelek törlesztése	
16.	Vállalkozási maradvány igénybevétele		Rövid lejáratú hitelek törlesztése	
17.	Betét visszavonásából származó bevétel		Hosszú lejáratú hitelek törlesztése	
18.	Egyéb belső finanszírozási bevételek		Kölcsön törlesztése	
19.	Hiány külső finanszírozásának bevételei (20.+...+21.)		Forgatási célú belföldi, külföldi értékpapírok vásárlása	
20.	Likviditási célú hitelek, kölcsönök felvétele		Betét elhelyezése	
21.	Értékpapírok bevételei			
22.	Működési célú finanszírozási bevételek összesen (14.+19.)		Működési célú finanszírozási kiadások összesen (14.+...+21.)	
23.	BEVÉTEL ÖSSZESEN (13.+22.)	254 182	KIADÁSOK ÖSSZESEN (13.+22.)	264 379
24.	Költségvetési hiány:	10 197	Költségvetési többlet:	-
25.	Tárgyévi hiány:	10 197	Tárgyévi többlet:	-

2.1. melléklet a/2014. (.....) önkormányzati rendelethez

**II. Felhalmozási célú bevételek és kiadások mérlege
(Önkormányzati szinten)**

Ezer forintban !

Sor- szám	Bevételek		Kiadások	
	Megnevezés	2014. évi előirányzat	Megnevezés	2014. évi előirányzat
1	2	3	4	5
1.	Felhalmozási célú támogatások államháztartáson belülről		Beruházások	7 929
2.	1.-ből EU-s támogatás		1.-ből EU-s forrásból megvalósuló beruházás	
3.	Felhalmozási bevételek	18 102	Felújítások	116
4.	Felhalmozási célú átvett pénzeszközök átvétele		3.-ből EU-s forrásból megvalósuló felújítás	
5.	4.-ből EU-s támogatás (közvetlen)		Egyéb felhalmozási kiadások	
6.	Egyéb felhalmozási célú bevételek			
7.				
8.				
9.				
10.				
11.			Tartalékok	
12.	Költségvetési bevételek összesen: (1.+3.+4.+6.+...+11.)	18 102	Költségvetési kiadások összesen: (1.+3.+5.+...+11.)	8 045
13.	<i>Hiány belső finanszírozás bevételei (14+...+18)</i>		Értékpapír vásárlása, visszavásárlása	
14.	Költségvetési maradvány igénybevétele		Hitelek törlesztése	
15.	Vállalkozási maradvány igénybevétele		Rövid lejáratú hitelek törlesztése	
16.	Betét visszavonásából származó bevétel		Hosszú lejáratú hitelek törlesztése	
17.	Értékpapír értékesítése		Kölcsön törlesztése	
18.	Egyéb belső finanszírozási bevételek		Befektetési célú belföldi, külföldi értékpapírok vásárlása	
19.	<i>Hiány külső finanszírozásának bevételei (20+...+24)</i>		Betét elhelyezése	
20.	Hosszú lejáratú hitelek, kölcsönök felvétele		Pénzügyi lízing kiadásai	
21.	Likviditási célú hitelek, kölcsönök felvétele			
22.	Rövid lejáratú hitelek, kölcsönök felvétele			
23.	Értékpapírok kibocsátása			
24.	Egyéb külső finanszírozási bevételek			
25.	Felhalmozási célú finanszírozási bevételek összesen (13.+19.)		Felhalmozási célú finanszírozási kiadások összesen (13.+...+24.)	
26.	BEVÉTEL ÖSSZESEN (12+25)	18 102	KIADÁSOK ÖSSZESEN (12+25)	8 045
27.	Költségvetési hiány:	-	Költségvetési többlet:	10 057
28.	Tárgyévi hiány:	-	Tárgyévi többlet:	10 057

2.2. melléklet a/2014. (... ..) önkormányzati rendelethez

Megnevezés	Önkormányzat	01
Feladat megnevezése	Összes bevétel, kiadás	1

Ezer forintban !

Száma	Előirányzat-csoport, kiemelt előirányzat megnevezése	Előirányzat
1	2	3
Bevételek		
1.	Önkormányzat működési támogatásai (1.1.+...+1.6.)	150 451
1.1.	Helyi önkormányzatok működésének általános támogatása	12 355
1.2.	Önkormányzatok egyes köznevelési feladatainak támogatása	49 728
1.3.	Önkormányzatok szociális és gyermekjóléti feladatainak támogatása	87 492
1.4.	Önkormányzatok kulturális feladatainak támogatása	876
1.5.	Működési célú központosított előirányzatok	
1.6.	Helyi önkormányzatok kiegészítő támogatásai	
2.	Működési célú támogatások államháztartáson belülről (2.1.+...+2.5.)	
2.1.	Elvonások és befizetések bevételei	
2.2.	Működési célú garancia- és kezességvállalásból megtérülések	
2.3.	Működési célú visszatérítendő támogatások, kölcsönök visszatérülése	
2.4.	Működési célú visszatérítendő támogatások, kölcsönök igénybevétele	
2.5.	Egyéb működési célú támogatások bevételei	
2.6.	2.5.-ből EU-s támogatás	
3.	Felhalmozási célú támogatások államháztartáson belülről (3.1.+...+3.5.)	
3.1.	Felhalmozási célú önkormányzati támogatások	
3.2.	Felhalmozási célú garancia- és kezességvállalásból megtérülések	
3.3.	Felhalmozási célú visszatérítendő támogatások, kölcsönök visszatérülése	
3.4.	Felhalmozási célú visszatérítendő támogatások, kölcsönök igénybevétele	
3.5.	Egyéb felhalmozási célú támogatások bevételei	
3.6.	3.5.-ből EU-s támogatás	
4.	Közhatalmi bevételek (4.1.+4.2.+4.3.+4.4.)	88 283
4.1.	Helyi adók (4.1.1.+4.1.2.)	6 300
4.1.1.	- Vagyon típusú adók	
4.1.2.	- Termékek és szolgáltatások adói	6 300
4.2.	Gépjárműadó	81 683
4.3.	Egyéb áruhasználati és szolgáltatási adók	300
4.4.	Egyéb közhatalmi bevételek	
5.	Működési bevételek (5.1.+...+ 5.10.)	1 914
5.1.	Készletértékesítés ellenértéke	
5.2.	Szolgáltatások ellenértéke	
5.3.	Közvetített szolgáltatások értéke	
5.4.	Tulajdonosi bevételek	1 800
5.5.	Ellátási díjak	
5.6.	Kiszámlázott általános forgalmi adó	
5.7.	Általános forgalmi adó visszatérítése	
5.8.	Kamatbevételek	114
5.9.	Egyéb pénzügyi műveletek bevételei	
5.10.	Egyéb működési bevételek	
6.	Felhalmozási bevételek (6.1.+...+6.5.)	18 102
6.1.	Immateriális javak értékesítése	
6.2.	Ingatlanok értékesítése	18 102
6.3.	Egyéb tárgyi eszközök értékesítése	
6.4.	Részeselek értékesítése	
6.5.	Részeselek megszűnéséhez kapcsolódó bevételek	
7.	Működési célú átvett pénzeszközök (7.1. + ... + 7.3.)	13 534
7.1.	Működési célú garancia- és kezességvállalásból megtérülések AH-n kívülről	
7.2.	Működési célú visszatérítendő támogatások, kölcsönök visszatér. AH-n kívülről	
7.3.	Egyéb működési célú átvett pénzeszköz	13 534
7.4.	7.3.-ból EU-s támogatás (közvetlen)	
8.	Felhalmozási célú átvett pénzeszközök (8.1.+8.2.+8.3.)	
8.1.	Felhalmozási célú garancia- és kezességvállalásból megtérülések AH-n kívülről	
8.2.	Felhalmozási célú visszatérítendő támogatások, kölcsönök visszatér. AH-n kívülről	
8.3.	Egyéb felhalmozási célú átvett pénzeszköz	
8.4.	8.3.-ból EU-s támogatás (közvetlen)	
9.	KÖLTSÉGVETÉSI BEVÉTELEK ÖSSZESEN: (1+...+8)	272 284
10.	Hitel-, kölcsönfelvétel államháztartáson kívülről (10.1.+10.3.)	
10.1.	Hosszú lejáratú hitelek, kölcsönök felvétele	
10.2.	Likviditási célú hitelek, kölcsönök felvétele pénzügyi vállalkozástól	
10.3.	Rövid lejáratú hitelek, kölcsönök felvétele	
11.	Belföldi értékpapírok bevételei (11.1. +...+ 11.4.)	
11.1.	Forgatási célú belföldi értékpapírok beváltása, értékesítése	
11.2.	Forgatási célú belföldi értékpapírok kibocsátása	
11.3.	Befektetési célú belföldi értékpapírok beváltása, értékesítése	
11.4.	Befektetési célú belföldi értékpapírok kibocsátása	
12.	Maradvány igénybevétele (12.1. + 12.2.)	
12.1.	Előző év költségvetési maradványának igénybevétele	
12.2.	Előző év vállalkozási maradványának igénybevétele	
13.	Belföldi finanszírozás bevételei (13.1. + ... + 13.3.)	

Megnevezés	Önkormányzat	01
Feladat megnevezése	Összes bevétel, kiadás	1

Ezer forintban !

Száma	Előirányzat-csoport, kiemelt előirányzat megnevezése	Előirányzat
1	2	3
13.1.	Államháztartáson belüli megelőlegezések	
13.2.	Államháztartáson belüli megelőlegezések törlesztése	
13.3.	Betétek megszüntetése	
14.	Külföldi finanszírozás bevételei (14.1.+...14.4.)	
14.1.	Forgatási célú külföldi értékpapírok beváltása, értékesítése	
14.2.	Befektetési célú külföldi értékpapírok beváltása, értékesítése	
14.3.	Külföldi értékpapírok kibocsátása	
14.4.	Külföldi hitelek, kölcsönök felvétele	
15.	Adóssághoz nem kapcsolódó származékos ügyletek bevételei	
16.	FINANSZÍROZÁSI BEVÉTELEK ÖSSZESEN: (10. + ... +15.)	
17.	BEVÉTELEK ÖSSZESEN: (9+16)	272 284

Megnevezés	Önkormányzat	01
Feladat megnevezése	Összes bevétel, kiadás	1

Ezer forintban !

Száma	Előirányzat-csoport, kiemelt előirányzat megnevezése	Előirányzat
1	2	3

Kiadások		
1.	Működési költségvetés kiadásai (1.1+...+1.5.)	264 379
1.1.	Személyi juttatások	16 892
1.2.	Munkaadókat terhelő járulékok és szociális hozzájárulási adó	2 494
1.3.	Dologi kiadások	16 185
1.4.	Ellátottak pénzbeli juttatásai	9 728
1.5.	Egyéb működési célú kiadások	219 080
1.6.	- az 1.5-ből: - Elvonások és befizetések	
1.7.	- Garancia- és kezességvállalásból kifizetés ÁH-n belülre	
1.8.	- Visszatérítendő támogatások, kölcsönök nyújtása ÁH-n belülre	
1.9.	- Visszatérítendő támogatások, kölcsönök törlesztése ÁH-n belülre	
1.10.	- Egyéb működési célú támogatások ÁH-n belülre	
1.11.	- Garancia és kezességvállalásból kifizetés ÁH-n kívülre	
1.12.	- Visszatérítendő támogatások, kölcsönök nyújtása ÁH-n kívülre	
1.13.	- Arkiegészítések, ártámogatások	
1.14.	- Kamattámogatások	
1.15.	- Egyéb működési célú támogatások államháztartáson kívülre	
2.	Felhalmozási költségvetés kiadásai (2.1.+2.3.+2.5.)	8 045
2.1.	Beruházások	7 929
2.2.	2.1.-ből EU-s forrásból megvalósuló beruházás	
2.3.	Felújítások	116
2.4.	2.3.-ből EU-s forrásból megvalósuló felújítás	
2.5.	Egyéb felhalmozási kiadások	
2.6.	2.5.-ből - Garancia- és kezességvállalásból kifizetés ÁH-n belülre	
2.7.	- Visszatérítendő támogatások, kölcsönök nyújtása ÁH-n belülre	
2.8.	- Visszatérítendő támogatások, kölcsönök törlesztése ÁH-n belülre	
2.9.	- Egyéb felhalmozási célú támogatások ÁH-n belülre	
2.10.	- Garancia- és kezességvállalásból kifizetés ÁH-n kívülre	
2.11.	- Visszatérítendő támogatások, kölcsönök nyújtása ÁH-n kívülre	
2.12.	- Lakástámogatás	
2.13.	- Egyéb felhalmozási célú támogatások államháztartáson kívülre	
3.	Tartalékok (3.1.+3.2.)	
3.1.	Általános tartalék	
3.2.	Céltartalék	
4.	KÖLTSÉGVETÉSI KIADÁSOK ÖSSZESEN (1+2+3)	272 424
5.	Hitel-, kölcsöntörlesztés államháztartáson kívülre (5.1. + ... + 5.3.)	
5.1.	Hosszú lejáratú hitelek, kölcsönök törlesztése	
5.2.	Likviditási célú hitelek, kölcsönök törlesztése pénzügyi vállalkozásnak	
5.3.	Rövid lejáratú hitelek, kölcsönök törlesztése	
6.	Belföldi értékpapírok kiadásai (6.1. + ... + 6.4.)	
6.1.	Forgatási célú belföldi értékpapírok vásárlása	
6.2.	Forgatási célú belföldi értékpapírok beváltása	
6.3.	Befektetési célú belföldi értékpapírok vásárlása	
6.4.	Befektetési célú belföldi értékpapírok beváltása	
7.	Belföldi finanszírozás kiadásai (7.1. + ... + 7.4.)	
7.1.	Államháztartáson belüli megelőlegezések folyósítása	
7.2.	Államháztartáson belüli megelőlegezések visszafizetése	
7.3.	Pénzeszközök betétként elhelyezése	
7.4.	Pénzügyi lízing kiadásai	
8.	Külföldi finanszírozás kiadásai (8.1. + ... + 8.4.)	
8.1.	Forgatási célú külföldi értékpapírok vásárlása	
8.2.	Befektetési célú külföldi értékpapírok beváltása	
8.3.	Külföldi értékpapírok beváltása	
8.4.	Külföldi hitelek, kölcsönök törlesztése	
9.	FINANSZÍROZÁSI KIADÁSOK ÖSSZESEN: (5.+...+8.)	
10.	KIADÁSOK ÖSSZESEN: (4+9)	272 424

Éves engedélyezett létszám előirányzat (fő)	5
Közfoglalkoztatottak létszáma (fő)	7

**Az önkormányzat által adott közvetett támogatások
(kedvezmények)**

Ezer forintban !

Sor- szám	Bevételi jogcím	Kedvezmény nélkül elérhető bevétel	Kedvezmények összege
1	2	3	4
1.	Ellátottak térítési díjának méltányosságból történő elengedése		
2.	Ellátottak kártérítésének méltányosságból történő elengedése		
3.	Lakosság részére lakásépítéshez nyújtott kölcsön elengedése		
4.	Lakosság részére lakásfelújításhoz nyújtott kölcsön elengedése		
5.	Helyi adóból biztosított kedvezmény, mentesség összesen	6 300	
6.	-ebből: Építményadó		
7.	Telekadó		
9.	Magánszemélyek kommunális adója		
10.	Idegenforgalmi adó tartózkodás után		
11.	Idegenforgalmi adó épület után		
12.	Iparüzési adó állandó jelleggel végzett iparüzési tevékenység után	6 300	
13.	Gépjárműadóból biztosított kedvezmény, mentesség	81 683	
14.	Helyiségek hasznosítása utáni kedvezmény, mentesség		
15.	Eszközök hasznosítása utáni kedvezmény, mentesség		
16.	Egyéb kedvezmény		
17.	Egyéb kölcsön elengedése		
18.			
19.			
20.			
21.			
22.			
23.			
24.			
25.			
26.			
27.	Összesen:	87 983	

**Előirányzat-felhasználási terv
2014. évre**

Ezer forintban !

Sor- szám	Megnevezés	Január	Február	Március	Április	Május	Június	Július	Auguszt.	Szept.	Okt.	Nov.	Dec.	Összesen:
1.	Bevételek													
2.	Önkormányzatok működési támogatásai	12 465	12 465	12 465	12 465	12 465	12 465	12 465	12 465	12 465	12 465	12 465	12 460	149 575
3.	Működési célú támogatások ÁH-on belül													
4.	Felhalmozási célú támogatások ÁH-on belül													
5.	Közhatalmi bevételek			4 050						4 050			80 183	88 283
6.	Működési bevételek	160	160	160	160	160	160	160	154	160	160	160	160	1 914
7.	Felhalmozási bevételek								19 118					19 118
8.	Működési célú átvett pénzeszközök	1 128	1 128	1 128	1 128	1 128	1 128	1 128	1 128	1 126	1 128	1 128	1 128	13 534
9.	Felhalmozási célú átvett pénzeszközök													
10.	Finanszírozási bevételek													
11.	Bevételek összesen:	13 753	13 753	17 803	13 753	13 753	13 753	13 753	32 865	17 801	13 753	13 753	93 931	272 424
12.	Kiadások													
13.	Személyi juttatások	1 408	1 408	1 408	1 408	1 408	1 408	1 408	1 408	1 408	1 408	1 404	1 408	16 892
14.	Munkaadókat terhelő járulékok és szociális hozzájárulási adó	208	208	208	208	208	208	208	208	208	208	206	208	2 494
15.	Dologi kiadások	1 349	1 349	1 349	1 349	1 349	1 349	1 349	1 349	1 349	1 346	1 349	1 349	16 185
16.	Ellátottak pénzbeli juttatásai	810	810	810	810	810	814	810	810	810	810	814	810	9 728
17.	Egyéb működési célú kiadások	12 245	12 245	12 245	12 245	12 246	12 245	12 245	12 245	12 246	12 245	12 245	92 428	227 125
18.	Beruházások													
19.	Felújítások													
20.	Egyéb felhalmozási kiadások													
21.	Finanszírozási kiadások													
22.	Kiadások összesen:	16 020	16 020	16 020	16 020	16 021	16 024	16 020	16 020	16 021	16 017	16 018	96 203	272 424
23.	Egyenleg	-2 267	-2 267	1 783	-2 267	-2 268	-2 271	-2 267	16 845	1 780	-2 264	-2 265	-2 272	

K I M U T A T Á S
a 2014. évben céljelleggel juttatott támogatásokról

Ezer forintban !

Sor- szám	Támogatott szervezet neve	Támogatás célja	Támogatás összge
1.	Győri Nagytársaság önrész	működési támogatás	228
2.	Győr szol ZRT	működési támogatás	644
3.			
4.			
5.			
6.			
7.			
8.			
9.			
10.			
11.			
12.			
13.			
14.			
15.			
16.			
17.			
18.			
19.			
20.			
21.			
22.			
23.			
24.			
25.			
26.			
27.			
28.			
29.			
30.			
31.			
32.			
33.			
Összesen:			872

Nem kötelező!

**Mihályháza Község Önkormányzata Képviselő-testületnek
4/2014.(IX.1.) önkormányzati rendelete
Mihályháza Község Önkormányzata 2014. évi költségvetéséről szóló
1/2014.(II.20.) önkormányzati rendelet módosításáról**

Elfogadva: A Képviselő-testület 2014. augusztus 19-i ülésén.

Kihirdetve: 2014. szeptember 1-jén.



dr. Szabadics Zsuzsanna
jegyző

**Mihályháza Község Önkormányzata Képviselő-testületének
4/2014. (IX.1.) önkormányzati rendelete
Mihályháza Község Önkormányzata 2014. évi költségvetéséről szóló
1/2014.(II.20.) önkormányzati rendelet módosításáról**

Mihályháza Község Önkormányzatának Képviselő-testülete az Alaptörvény 32. cikk (2) bekezdésében meghatározott eredeti jogalkotói hatáskörében, az Alaptörvény 32. cikk (1) bekezdés f) pontjában meghatározott feladatkörében eljárva a következőket rendeli el:

1. §

(1) Mihályháza Község Önkormányzata a 2014. évi költségvetéséről szóló 1/2014.(II.20.) önkormányzati rendelet (a továbbiakban: ör.) 1. §-ában megállapított költségvetési bevételeit 80.183 ezer Ft-tal, költségvetési kiadását 80.183 ezer Ft-tal módosítja és az önkormányzat 2014. évi módosított költségvetési bevételeit 192.241 ezer Ft-ban, módosított kiadását 272.424 ezer Ft-ban állapítja meg.

2. §

Az ör.1.1., 1.2., 2.1.,2.2., 9.1. melléklete és a 3., 4., 6. tájékoztató tábla helyébe e rendelet szerinti mellékletek és tájékoztató táblák lépnek.

3. §

Ez a rendelet kihirdetését követő napon lép hatályba.

Mészáros Géza
polgármester

dr. Szabadics Zsuzsanna
jegyző

Mihályháza Önkormányzat
2014. ÉVI KÖLTSÉGVETÉSÉNEK ÖSSZEVONT MÉRLEGE

B E V É T E L E K

1. sz. táblázat

Ezer forintban

Sor-szám	Bevételi jogcím	2014. évi előirányzat
1	2	3
1.	Önkormányzat működési támogatásai (1.1.+...+1.6.)	150 451
1.1.	Helyi önkormányzatok működésének általános támogatása	12 355
1.2.	Önkormányzatok egyes köznevelési feladatainak támogatása	49 728
1.3.	Önkormányzatok szociális és gyermekjóléti feladatainak támogatása	87 492
1.4.	Önkormányzatok kulturális feladatainak támogatása	876
1.5.	Működési célú központosított előirányzatok	
1.6.	Helyi önkormányzatok kiegészítő támogatásai	
2.	Működési célú támogatások államháztartáson belülről (2.1.+...+2.5.)	
2.1.	Elvonások és befizetések bevételei	
2.2.	Működési célú garancia- és kezességvállalásból megtérülések	
2.3.	Működési célú visszatérítendő támogatások, kölcsönök visszatérülése	
2.4.	Működési célú visszatérítendő támogatások, kölcsönök igénybevétele	
2.5.	Egyéb működési célú támogatások bevételei	
2.6.	2.5.-ből EU-s támogatás	
3.	Felhalmozási célú támogatások államháztartáson belülről (3.1.+...+3.5.)	
3.1.	Felhalmozási célú önkormányzati támogatások	
3.2.	Felhalmozási célú garancia- és kezességvállalásból megtérülések	
3.3.	Felhalmozási célú visszatérítendő támogatások, kölcsönök visszatérülése	
3.4.	Felhalmozási célú visszatérítendő támogatások, kölcsönök igénybevétele	
3.5.	Egyéb felhalmozási célú támogatások bevételei	
3.6.	3.5.-ből EU-s támogatás	
4.	Közhatalmi bevételek (4.1.+4.2.+4.3.+4.4.)	88 283
4.1.	Helyi adók (4.1.1.+4.1.2.)	6 300
4.1.1.	- Vagyoni típusú adók	
4.1.2.	- Termékek és szolgáltatások adói	6 300
4.2.	Gépjárműadó	81 683
4.3.	Egyéb áruhasználati és szolgáltatási adók	300
4.4.	Egyéb közhatalmi bevételek	
5.	Működési bevételek (5.1.+...+ 5.10.)	1 914
5.1.	Készletértékesítés ellenértéke	
5.2.	Szolgáltatások ellenértéke	
5.3.	Közvetített szolgáltatások értéke	
5.4.	Tulajdonosi bevételek	1 800
5.5.	Ellátási díjak	
5.6.	Kiszámlázott általános forgalmi adó	
5.7.	Általános forgalmi adó visszatérítése	
5.8.	Kamatbevételek	114
5.9.	Egyéb pénzügyi műveletek bevételei	
5.10.	Egyéb működési bevételek	
6.	Felhalmozási bevételek (6.1.+...+6.5.)	18 102
6.1.	Immateriális javak értékesítése	
6.2.	Ingatlanok értékesítése	18 102
6.3.	Egyéb tárgyi eszközök értékesítése	
6.4.	Részeselek értékesítése	
6.5.	Részeselek megszűnéséhez kapcsolódó bevételek	
7.	Működési célú átvett pénzeszközök (7.1. + ... + 7.3.)	13 534
7.1.	Működési célú garancia- és kezességvállalásból megtérülések AH-n kívülről	
7.2.	Működési célú visszatérítendő támogatások, kölcsönök visszatér. AH-n kívülről	
7.3.	Egyéb működési célú átvett pénzeszköz	13 534
7.4.	7.3.-ból EU-s támogatás (közvetlen)	
8.	Felhalmozási célú átvett pénzeszközök (8.1.+8.2.+8.3.)	
8.1.	Felhalmozási célú garancia- és kezességvállalásból megtérülések AH-n kívülről	
8.2.	Felhalmozási célú visszatérítendő támogatások, kölcsönök visszatér. AH-n kívülről	
8.3.	Egyéb felhalmozási célú átvett pénzeszköz	
8.4.	8.3.-ból EU-s támogatás (közvetlen)	
9.	KÖLTSÉGVETÉSI BEVÉTELEK ÖSSZESEN: (1+...+8)	272 284
10.	Hitel-, kölcsönfelvétel államháztartáson kívülről (10.1.+10.3.)	
10.1.	Hosszú lejáratú hitelek, kölcsönök felvétele	
10.2.	Likviditási célú hitelek, kölcsönök felvétele pénzügyi vállalkozástól	
10.3.	Rövid lejáratú hitelek, kölcsönök felvétele	
11.	Belföldi értékpapírok bevételei (11.1. +...+ 11.4.)	
11.1.	Forgatási célú belföldi értékpapírok beváltása, értékesítése	
11.2.	Forgatási célú belföldi értékpapírok kibocsátása	
11.3.	Befektetési célú belföldi értékpapírok beváltása, értékesítése	
11.4.	Befektetési célú belföldi értékpapírok kibocsátása	
12.	Maradvány igénybevétele (12.1. + 12.2.)	
12.1.	Előző év költségvetési maradványának igénybevétele	
12.2.	Előző év vállalkozási maradványának igénybevétele	
13.	Belföldi finanszírozás bevételei (13.1. + ... + 13.3.)	
13.1.	Államháztartáson belüli megelőlegezések	
13.2.	Államháztartáson belüli megelőlegezések törlesztése	
13.3.	Betétek megszüntetése	
14.	Külföldi finanszírozás bevételei (14.1.+...14.4.)	

Mihályháza Önkormányzat
2014. ÉVI KÖLTSÉGVETÉSÉNEK ÖSSZEVONT MÉRLEGE

14.1.	Forgatási célú külföldi értékpapírok beváltása, értékesítése	
14.2.	Befektetési célú külföldi értékpapírok beváltása, értékesítése	
14.3.	Külföldi értékpapírok kibocsátása	
14.4.	Külföldi hitelek, kölcsönök felvétele	
15.	Adóssághoz nem kapcsolódó származékos ügyletek bevételei	
16.	FINANSZÍROZÁSI BEVÉTELEK ÖSSZESEN: (10. + ... +15.)	
17.	KÖLTSÉGVETÉSI ÉS FINANSZÍROZÁSI BEVÉTELEK ÖSSZESEN: (9+16)	272 284

Mihályháza Önkormányzat
2014. ÉVI KÖLTSÉGVETÉSÉNEK ÖSSZEVONT MÉRLEGE

KIADÁSOK

2. sz. táblázat

Ezer forintban

Sor-szám	Kiadási jogcímek	2014. évi előirányzat
1	2	3
1.	Működési költségvetés kiadásai (1.1.+...+1.5.)	264 379
1.1.	Személyi juttatások	16 892
1.2.	Munkaadókat terhelő járulékok és szociális hozzájárulási adó	2 494
1.3.	Dologi kiadások	16 185
1.4.	Ellátottak pénzbeli juttatásai	9 728
1.5.	Egyéb működési célú kiadások	219 080
1.6.	- az 1.5-ből: - Elvonások és befizetések	
1.7.	- Garancia- és kezességvállalásból kifizetés ÁH-n belülre	
1.8.	-Visszatérítendő támogatások, kölcsönök nyújtása ÁH-n belülre	
1.9.	- Visszatérítendő támogatások, kölcsönök törlesztése ÁH-n belülre	
1.10.	- Egyéb működési célú támogatások ÁH-n belülre	
1.11.	- Garancia és kezességvállalásból kifizetés ÁH-n kívülre	
1.12.	- Visszatérítendő támogatások, kölcsönök nyújtása ÁH-n kívülre	
1.13.	- Árkiegészítések, ártámogatások	
1.14.	- Kamattámogatások	
1.15.	- Egyéb működési célú támogatások államháztartáson kívülre	
2.	Felhalmozási költségvetés kiadásai (2.1.+2.3.+2.5.)	8 045
2.1.	Beruházások	7 929
2.2.	2.1.-ből EU-s forrásból megvalósuló beruházás	
2.3.	Felújítások	116
2.4.	2.3.-ból EU-s forrásból megvalósuló felújítás	
2.5.	Egyéb felhalmozási kiadások	
2.6.	2.5.-ből - Garancia- és kezességvállalásból kifizetés ÁH-n belülre	
2.7.	- Visszatérítendő támogatások, kölcsönök nyújtása ÁH-n belülre	
2.8.	- Visszatérítendő támogatások, kölcsönök törlesztése ÁH-n belülre	
2.9.	- Egyéb felhalmozási célú támogatások ÁH-n belülre	
2.10.	- Garancia- és kezességvállalásból kifizetés ÁH-n kívülre	
2.11.	- Visszatérítendő támogatások, kölcsönök nyújtása ÁH-n kívülre	
2.12.	- Lakástámogatás	
2.13.	- Egyéb felhalmozási célú támogatások államháztartáson kívülre	
3.	Tartalékok (3.1.+3.2.)	
3.1.	Általános tartalék	
3.2.	Céltartalék	
4.	KÖLTSÉGVETÉSI KIADÁSOK ÖSSZESEN (1+2+3)	272 424
5.	Hitel-, kölcsöntörlesztés államháztartáson kívülre (5.1. + ... + 5.3.)	
5.1.	Hosszú lejáratú hitelek, kölcsönök törlesztése	
5.2.	Likviditási célú hitelek, kölcsönök törlesztése pénzügyi vállalkozásnak	
5.3.	Rövid lejáratú hitelek, kölcsönök törlesztése	
6.	Belföldi értékpapírok kiadásai (6.1. + ... + 6.4.)	
6.1.	Forgatási célú belföldi értékpapírok vásárlása	
6.2.	Forgatási célú belföldi értékpapírok beváltása	
6.3.	Befektetési célú belföldi értékpapírok vásárlása	
6.4.	Befektetési célú belföldi értékpapírok beváltása	
7.	Belföldi finanszírozás kiadásai (7.1. + ... + 7.4.)	
7.1.	Államháztartáson belüli megelőlegezések folyósítása	
7.2.	Államháztartáson belüli megelőlegezések visszafizetése	
7.3.	Pénzeszközök betétként elhelyezése	
7.4.	Pénzügyi lízing kiadásai	
8.	Külföldi finanszírozás kiadásai (6.1. + ... + 6.4.)	
8.1.	Forgatási célú külföldi értékpapírok vásárlása	
8.2.	Befektetési célú külföldi értékpapírok beváltása	
8.3.	Külföldi értékpapírok beváltása	
8.4.	Külföldi hitelek, kölcsönök törlesztése	
9.	FINANSZÍROZÁSI KIADÁSOK ÖSSZESEN: (5.+...+8.)	
10.	KIADÁSOK ÖSSZESEN: (4+9)	272 424

KÖLTSÉGVETÉSI, FINANSZÍROZÁSI BEVÉTELEK ÉS KIADÁSOK EGYENLEGE

3. sz. táblázat

Ezer forintban

1	Költségvetési hiány, többlet (költségvetési bevételek 9. sor - költségvetési kiadások 4. sor) (+/-)	-140
2.	Finanszírozási bevételek, kiadások egyenlege (finanszírozási bevételek 16. sor - finanszírozási kiadások 9. sor) (+/-)	

Mihályháza Önkormányzat
2014. ÉVI KÖLTSÉGVETÉS
KÖTELEZŐ FELADATAINAK MÉRLEGE

B E V É T E L E K

1. sz. táblázat

Ezer forintban

Sor-szám	Bevételi jogcím	2014. évi előirányzat
1	2	3
1.	Önkormányzat működési támogatásai (1.1.+...+1.6.)	150 451
1.1.	Helyi önkormányzatok működésének általános támogatása	12 355
1.2.	Önkormányzatok egyes köznevelési feladatainak támogatása	49 728
1.3.	Önkormányzatok szociális és gyermekjóléti feladatainak támogatása	87 492
1.4.	Önkormányzatok kulturális feladatainak támogatása	876
1.5.	Működési célú központosított előirányzatok	
1.6.	Helyi önkormányzatok kiegészítő támogatásai	
2.	Működési célú támogatások államháztartáson belülről (2.1.+...+2.5.)	
2.1.	Elvonások és befizetések bevételei	
2.2.	Működési célú garancia- és kezességvállalásból megtérülések	
2.3.	Működési célú visszatérítendő támogatások, kölcsönök visszatérülése	
2.4.	Működési célú visszatérítendő támogatások, kölcsönök igénybevétele	
2.5.	Egyéb működési célú támogatások bevételei	
2.6.	2.5.-ből EU-s támogatás	
3.	Felhalmozási célú támogatások államháztartáson belülről (3.1.+...+3.5.)	
3.1.	Felhalmozási célú önkormányzati támogatások	
3.2.	Felhalmozási célú garancia- és kezességvállalásból megtérülések	
3.3.	Felhalmozási célú visszatérítendő támogatások, kölcsönök visszatérülése	
3.4.	Felhalmozási célú visszatérítendő támogatások, kölcsönök igénybevétele	
3.5.	Egyéb felhalmozási célú támogatások bevételei	
3.6.	3.5.-ből EU-s támogatás	
4.	Közhatalmi bevételek (4.1.+4.2.+4.3.+4.4.)	88 283
4.1.	Helyi adók (4.1.1.+4.1.2.)	6 300
4.1.1.	- Vagyoni típusú adók	
4.1.2.	- Termékek és szolgáltatások adói	6 300
4.2.	Gépjárműadó	81 683
4.3.	Egyéb áruhasználati és szolgáltatási adók	300
4.4.	Egyéb közhatalmi bevételek	
5.	Működési bevételek (5.1.+...+ 5.10.)	1 914
5.1.	Készletértékesítés ellenértéke	
5.2.	Szolgáltatások ellenértéke	
5.3.	Közvetített szolgáltatások értéke	
5.4.	Tulajdonosi bevételek	1 800
5.5.	Ellátási díjak	
5.6.	Kiszámlázott általános forgalmi adó	
5.7.	Általános forgalmi adó visszatérítése	
5.8.	Kamatbevételek	114
5.9.	Egyéb pénzügyi műveletek bevételei	
5.10.	Egyéb működési bevételek	
6.	Felhalmozási bevételek (6.1.+...+6.5.)	18 102
6.1.	Immateriális javak értékesítése	
6.2.	Ingatlanok értékesítése	18 102
6.3.	Egyéb tárgyi eszközök értékesítése	
6.4.	Részeselek értékesítése	
6.5.	Részeselek megszűnéséhez kapcsolódó bevételek	
7.	Működési célú átvett pénzeszközök (7.1. + ... + 7.3.)	13 534
7.1.	Működési célú garancia- és kezességvállalásból megtérülések AH-n kívülről	
7.2.	Működési célú visszatérítendő támogatások kölcsönök visszatér. AH-n kívülről	
7.3.	Egyéb működési célú átvett pénzeszköz	13 534
7.4.	7.3.-ból EU-s támogatás (közvetlen)	
8.	Felhalmozási célú átvett pénzeszközök (8.1.+8.2.+8.3.)	
8.1.	Felhalmozási célú garancia- és kezességvállalásból megtérülések AH-n kívülről	
8.2.	Felhalmozási célú visszatérítendő támogatások, kölcsönök visszatér. AH-n kívülről	
8.3.	Egyéb felhalmozási célú átvett pénzeszköz	
8.4.	8.3.-ból EU-s támogatás (közvetlen)	
9.	KÖLTSÉGVETÉSI BEVÉTELEK ÖSSZESEN: (1+...+8)	272 284
10.	Hitel-, kölcsönfelvétel államháztartáson kívülről (10.1.+10.3.)	
10.1.	Hosszú lejáratú hitelek, kölcsönök felvétele	
10.2.	Likviditási célú hitelek, kölcsönök felvétele pénzügyi vállalkozástól	
10.3.	Rövid lejáratú hitelek, kölcsönök felvétele	
11.	Belföldi értékpapírok bevételei (11.1. +...+ 11.4.)	
11.1.	Forgatási célú belföldi értékpapírok beváltása, értékesítése	
11.2.	Forgatási célú belföldi értékpapírok kibocsátása	
11.3.	Befektetési célú belföldi értékpapírok beváltása, értékesítése	
11.4.	Befektetési célú belföldi értékpapírok kibocsátása	
12.	Maradvány igénybevétele (12.1. + 12.2.)	
12.1.	Előző év költségvetési maradványának igénybevétele	
12.2.	Előző év vállalkozási maradványának igénybevétele	
13.	Belföldi finanszírozás bevételei (13.1. + ... + 13.3.)	
13.1.	Államháztartáson belüli megelőlegezések	
13.2.	Államháztartáson belüli megelőlegezések törlesztése	
13.3.	Betétek megszüntetése	
14.	Külföldi finanszírozás bevételei (14.1.+...14.4.)	

Mihályháza Önkormányzat
2014. ÉVI KÖLTSÉGVETÉS
KÖTELEZŐ FELADATAINAK MÉRLEGE

14.1.	Forgatási célú külföldi értékpapírok beváltása, értékesítése	
14.2.	Befektetési célú külföldi értékpapírok beváltása, értékesítése	
14.3.	Külföldi értékpapírok kibocsátása	
14.4.	Külföldi hitelek, kölcsönök felvétele	
15.	Adóssághoz nem kapcsolódó származékos ügyletek bevételei	
16.	FINANSZÍROZÁSI BEVÉTELEK ÖSSZESEN: (10. + ... +15.)	
17.	KÖLTSÉGVETÉSI ÉS FINANSZÍROZÁSI BEVÉTELEK ÖSSZESEN: (9+16)	272 284

Mihályháza Önkormányzat
2014. ÉVI KÖLTSÉGVETÉS
KÖTELEZŐ FELADATAINAK MÉRLEGE

KIADÁSOK

2. sz. táblázat

Ezer forintban

Sor-szám	Kiadási jogcímek	2014. évi előirányzat
1	2	3
1.	Működési költségvetés kiadásai (1.1.+...+1.5.)	264 379
1.1.	Személyi juttatások	16 892
1.2.	Munkaadókat terhelő járulékok és szociális hozzájárulási adó	2 494
1.3.	Dologi kiadások	16 185
1.4.	Ellátottak pénzbeli juttatásai	9 728
1.5.	Egyéb működési célú kiadások	219 080
1.6.	- az 1.5-ből: - Elvonások és befizetések	
1.7.	- Garancia- és kezességvállalásból kifizetés ÁH-n belülre	
1.8.	-Visszatérítendő támogatások, kölcsönök nyújtása ÁH-n belülre	
1.9.	- Visszatérítendő támogatások, kölcsönök törlesztése ÁH-n belülre	
1.10.	- Egyéb működési célú támogatások ÁH-n belülre	
1.11.	- Garancia és kezességvállalásból kifizetés ÁH-n kívülre	
1.12.	- Visszatérítendő támogatások, kölcsönök nyújtása ÁH-n kívülre	
1.13.	- Árkiegészítések, ártámogatások	
1.14.	- Kamattámogatások	
1.15.	- Egyéb működési célú támogatások államháztartáson kívülre	
2.	Felhalmozási költségvetés kiadásai (2.1.+2.3.+2.5.)	8 045
2.1.	Beruházások	7 929
2.2.	2.1.-ből EU-s forrásból megvalósuló beruházás	
2.3.	Felújítások	116
2.4.	2.3.-ból EU-s forrásból megvalósuló felújítás	
2.5.	Egyéb felhalmozási kiadások	
2.6.	2.5.-ből - Garancia- és kezességvállalásból kifizetés ÁH-n belülre	
2.7.	- Visszatérítendő támogatások, kölcsönök nyújtása ÁH-n belülre	
2.8.	- Visszatérítendő támogatások, kölcsönök törlesztése ÁH-n belülre	
2.9.	- Egyéb felhalmozási célú támogatások ÁH-n belülre	
2.10.	- Garancia- és kezességvállalásból kifizetés ÁH-n kívülre	
2.11.	- Visszatérítendő támogatások, kölcsönök nyújtása ÁH-n kívülre	
2.12.	- Lakástámogatás	
2.13.	- Egyéb felhalmozási célú támogatások államháztartáson kívülre	
3.	Tartalékok (3.1.+3.2.)	
3.1.	Általános tartalék	
3.2.	Céltartalék	
4.	KÖLTSÉGVETÉSI KIADÁSOK ÖSSZESEN (1+2+3)	272 424
5.	Hitel-, kölcsöntörlesztés államháztartáson kívülre (5.1. + ... + 5.3.)	
5.1.	Hosszú lejáratú hitelek, kölcsönök törlesztése	
5.2.	Likviditási célú hitelek, kölcsönök törlesztése pénzügyi vállalkozásnak	
5.3.	Rövid lejáratú hitelek, kölcsönök törlesztése	
6.	Belföldi értékpapírok kiadásai (6.1. + ... + 6.4.)	
6.1.	Forgatási célú belföldi értékpapírok vásárlása	
6.2.	Forgatási célú belföldi értékpapírok beváltása	
6.3.	Befektetési célú belföldi értékpapírok vásárlása	
6.4.	Befektetési célú belföldi értékpapírok beváltása	
7.	Belföldi finanszírozás kiadásai (7.1. + ... + 7.4.)	
7.1.	Államháztartáson belüli megelőlegezések folyósítása	
7.2.	Államháztartáson belüli megelőlegezések visszafizetése	
7.3.	Pénzeszközök betétként elhelyezése	
7.4.	Pénzügyi lízing kiadásai	
8.	Külföldi finanszírozás kiadásai (6.1. + ... + 6.4.)	
8.1.	Forgatási célú külföldi értékpapírok vásárlása	
8.2.	Befektetési célú külföldi értékpapírok beváltása	
8.3.	Külföldi értékpapírok beváltása	
8.4.	Külföldi hitelek, kölcsönök törlesztése	
9.	FINANSZÍROZÁSI KIADÁSOK ÖSSZESEN: (5.+...+8.)	
10.	KIADÁSOK ÖSSZESEN: (4+9)	272 424

KÖLTSÉGVETÉSI, FINANSZÍROZÁSI BEVÉTELEK ÉS KIADÁSOK EGYENLEGE

3. sz. táblázat

Ezer forintban

1	Költségvetési hiány, többlet (költségvetési bevételek 9. sor - költségvetési kiadások 4. sor) (+/-)	-140
2.	Finanszírozási bevételek, kiadások egyenlege (finanszírozási bevételek 16. sor - finanszírozási kiadások 9. sor) (+/-)	

**I. Működési célú bevételek és kiadások mérlege
(Önkormányzati szinten)**

Ezer forintban !

Sor- szám	Bevételek		Kiadások	
	Megnevezés	2014. évi előirányzat	Megnevezés	2014. évi előirányzat
1	2	3.	4.	5.
1.	Önkormányzatok működési támogatásai	150 451	Személyi juttatások	16 892
2.	Működési célú támogatások államháztartáson belülről		Munkaadókat terhelő járulékok és szociális hozzájárulási adó	2 494
3.	2.-ből EU-s támogatás		Dologi kiadások	16 185
4.	Közhatalmi bevételek	88 283	Ellátottak pénzbeli juttatásai	9 728
5.	Működési célú átvett pénzeszközök	13 534	Egyéb működési célú kiadások	219 080
6.	4.-ből EU-s támogatás		Tartalékok	
7.	Egyéb működési bevételek	1 914		
8.				
9.				
10.				
11.				
12.				
13.	Költségvetési bevételek összesen (1.+2.+4.+5.+7.+...+12.)	254 182	Költségvetési kiadások összesen (1.+...+12.)	264 379
14.	Hiány belső finanszírozásának bevételei (15.+...+18.)		Értékpapír vásárlása, visszavásárlása	
15.	Költségvetési maradvány igénybevétele		Likviditási célú hitelek törlesztése	
16.	Vállalkozási maradvány igénybevétele		Rövid lejáratú hitelek törlesztése	
17.	Betét visszavonásából származó bevétel		Hosszú lejáratú hitelek törlesztése	
18.	Egyéb belső finanszírozási bevételek		Kölcsön törlesztése	
19.	Hiány külső finanszírozásának bevételei (20.+...+21.)		Forgatási célú belföldi, külföldi értékpapírok vásárlása	
20.	Likviditási célú hitelek, kölcsönök felvétele		Betét elhelyezése	
21.	Értékpapírok bevételei			
22.	Működési célú finanszírozási bevételek összesen (14.+19.)		Működési célú finanszírozási kiadások összesen (14.+...+21.)	
23.	BEVÉTEL ÖSSZESEN (13.+22.)	254 182	KIADÁSOK ÖSSZESEN (13.+22.)	264 379
24.	Költségvetési hiány:	10 197	Költségvetési többlet:	-
25.	Tárgyévi hiány:	10 197	Tárgyévi többlet:	-

2.1. melléklet a 4/2014. (XV.1.) önkormányzati rendelethez

**II. Felhalmozási célú bevételek és kiadások mérlege
(Önkormányzati szinten)**

Ezer forintban !

Sor- szám	Bevételek		Kiadások	
	Megnevezés	2014. évi előirányzat	Megnevezés	2014. évi előirányzat
1	2	3	4	5
1.	Felhalmozási célú támogatások államháztartáson belülről		Beruházások	7 929
2.	1.-ből EU-s támogatás		1.-ből EU-s forrásból megvalósuló beruházás	
3.	Felhalmozási bevételek	18 102	Felújítások	116
4.	Felhalmozási célú átvett pénzeszközök átvétele		3.-ből EU-s forrásból megvalósuló felújítás	
5.	4.-ből EU-s támogatás (közvetlen)		Egyéb felhalmozási kiadások	
6.	Egyéb felhalmozási célú bevételek			
7.				
8.				
9.				
10.				
11.			Tartalékok	
12.	Költségvetési bevételek összesen: (1.+3.+4.+6.+...+11.)	18 102	Költségvetési kiadások összesen: (1.+3.+5.+...+11.)	8 045
13.	<i>Hiány belső finanszírozás bevételei (14+...+18)</i>		Értékpapír vásárlása, visszavásárlása	
14.	Költségvetési maradvány igénybevétele		Hitelek törlesztése	
15.	Vállalkozási maradvány igénybevétele		Rövid lejáratú hitelek törlesztése	
16.	Betét visszavonásából származó bevétel		Hosszú lejáratú hitelek törlesztése	
17.	Értékpapír értékesítése		Kölcsön törlesztése	
18.	Egyéb belső finanszírozási bevételek		Befektetési célú belföldi, külföldi értékpapírok vásárlása	
19.	<i>Hiány külső finanszírozásának bevételei (20+...+24)</i>		Betét elhelyezése	
20.	Hosszú lejáratú hitelek, kölcsönök felvétele		Pénzügyi lízing kiadásai	
21.	Likviditási célú hitelek, kölcsönök felvétele			
22.	Rövid lejáratú hitelek, kölcsönök felvétele			
23.	Értékpapírok kibocsátása			
24.	Egyéb külső finanszírozási bevételek			
25.	Felhalmozási célú finanszírozási bevételek összesen (13.+19.)		Felhalmozási célú finanszírozási kiadások összesen (13.+...+24.)	
26.	BEVÉTEL ÖSSZESEN (12+25)	18 102	KIADÁSOK ÖSSZESEN (12+25)	8 045
27.	Költségvetési hiány:	-	Költségvetési többlet:	10 057
28.	Tárgyévi hiány:	-	Tárgyévi többlet:	10 057

2.2. melléklet a 4/2014. (IX. 1.) önkormányzati rendelethez

Megnevezés	Önkormányzat	01
Feladat megnevezése	Összes bevétel, kiadás	1
<i>Ezer forintban !</i>		
Száma	Előirányzat-csoport, kiemelt előirányzat megnevezése	Előirányzat
1	2	3
Bevételek		
1.	Önkormányzat működési támogatásai (1.1.+...+1.6.)	150 451
1.1.	Helyi önkormányzatok működésének általános támogatása	12 355
1.2.	Önkormányzatok egyes köznevelési feladatainak támogatása	49 728
1.3.	Önkormányzatok szociális és gyermekjóléti feladatainak támogatása	87 492
1.4.	Önkormányzatok kulturális feladatainak támogatása	876
1.5.	Működési célú központosított előirányzatok	
1.6.	Helyi önkormányzatok kiegészítő támogatásai	
2.	Működési célú támogatások államháztartáson belülről (2.1.+...+2.5.)	
2.1.	Elvonások és befizetések bevételei	
2.2.	Működési célú garancia- és kezességvállalásból megtérülések	
2.3.	Működési célú visszatérítendő támogatások, kölcsönök visszatérülése	
2.4.	Működési célú visszatérítendő támogatások, kölcsönök igénybevétele	
2.5.	Egyéb működési célú támogatások bevételei	
2.6.	2.5.-ből EU-s támogatás	
3.	Felhalmozási célú támogatások államháztartáson belülről (3.1.+...+3.5.)	
3.1.	Felhalmozási célú önkormányzati támogatások	
3.2.	Felhalmozási célú garancia- és kezességvállalásból megtérülések	
3.3.	Felhalmozási célú visszatérítendő támogatások, kölcsönök visszatérülése	
3.4.	Felhalmozási célú visszatérítendő támogatások, kölcsönök igénybevétele	
3.5.	Egyéb felhalmozási célú támogatások bevételei	
3.6.	3.5.-ből EU-s támogatás	
4.	Közhatalmi bevételek (4.1.+4.2.+4.3.+4.4.)	88 283
4.1.	Helyi adók (4.1.1.+4.1.2.)	6 300
4.1.1.	- Vagyonni típusú adók	
4.1.2.	- Termékek és szolgáltatások adói	6 300
4.2.	Gépjárműadó	81 683
4.3.	Egyéb áruhasználati és szolgáltatási adók	300
4.4.	Egyéb közhatalmi bevételek	
5.	Működési bevételek (5.1.+...+ 5.10.)	1 914
5.1.	Készletértékesítés ellenértéke	
5.2.	Szolgáltatások ellenértéke	
5.3.	Közvetített szolgáltatások értéke	
5.4.	Tulajdonosi bevételek	1 800
5.5.	Ellátási díjak	
5.6.	Kiszámlázott általános forgalmi adó	
5.7.	Általános forgalmi adó visszatérítése	
5.8.	Kamatbevételek	114
5.9.	Egyéb pénzügyi műveletek bevételei	
5.10.	Egyéb működési bevételek	
6.	Felhalmozási bevételek (6.1.+...+6.5.)	18 102
6.1.	Immateriális javak értékesítése	
6.2.	Ingatlanok értékesítése	18 102
6.3.	Egyéb tárgyi eszközök értékesítése	
6.4.	Részeselek értékesítése	
6.5.	Részeselek megszűnéséhez kapcsolódó bevételek	
7.	Működési célú átvett pénzeszközök (7.1. + ... + 7.3.)	13 534
7.1.	Működési célú garancia- és kezességvállalásból megtérülések AH-n kívülről	
7.2.	Működési célú visszatérítendő támogatások, kölcsönök visszatér. AH-n kívülről	
7.3.	Egyéb működési célú átvett pénzeszköz	13 534
7.4.	7.3.-ból EU-s támogatás (közvetlen)	
8.	Felhalmozási célú átvett pénzeszközök (8.1.+8.2.+8.3.)	
8.1.	Felhalmozási célú garancia- és kezességvállalásból megtérülések AH-n kívülről	
8.2.	Felhalmozási célú visszatérítendő támogatások, kölcsönök visszatér. AH-n kívülről	
8.3.	Egyéb felhalmozási célú átvett pénzeszköz	
8.4.	8.3.-ból EU-s támogatás (közvetlen)	
9.	KÖLTSÉGVETÉSI BEVÉTELEK ÖSSZESEN: (1+...+8)	272 284
10.	Hitel-, kölcsönfelvétel államháztartáson kívülről (10.1.+10.3.)	
10.1.	Hosszú lejáratú hitelek, kölcsönök felvétele	
10.2.	Likviditási célú hitelek, kölcsönök felvétele pénzügyi vállalkozástól	
10.3.	Rövid lejáratú hitelek, kölcsönök felvétele	
11.	Belföldi értékpapírok bevételei (11.1. +...+ 11.4.)	
11.1.	Forgatási célú belföldi értékpapírok beváltása, értékesítése	
11.2.	Forgatási célú belföldi értékpapírok kibocsátása	
11.3.	Befektetési célú belföldi értékpapírok beváltása, értékesítése	
11.4.	Befektetési célú belföldi értékpapírok kibocsátása	
12.	Maradvány igénybevétele (12.1. + 12.2.)	
12.1.	Előző év költségvetési maradványának igénybevétele	
12.2.	Előző év vállalkozási maradványának igénybevétele	
13.	Belföldi finanszírozás bevételei (13.1. + ... + 13.3.)	

Megnevezés	Önkormányzat	01
Feladat megnevezése	Összes bevétel, kiadás	1

Ezer forintban !

Száma	Előirányzat-csoport, kiemelt előirányzat megnevezése	Előirányzat
1	2	3
13.1.	Államháztartáson belüli megelőlegezések	
13.2.	Államháztartáson belüli megelőlegezések törlesztése	
13.3.	Betétek megszüntetése	
14.	Külföldi finanszírozás bevételei (14.1.+...14.4.)	
14.1.	Forgatási célú külföldi értékpapírok beváltása, értékesítése	
14.2.	Befektetési célú külföldi értékpapírok beváltása, értékesítése	
14.3.	Külföldi értékpapírok kibocsátása	
14.4.	Külföldi hitelek, kölcsönök felvétele	
15.	Adóssághoz nem kapcsolódó származékos ügyletek bevételei	
16.	FINANSZÍROZÁSI BEVÉTELEK ÖSSZESEN: (10. + ... +15.)	
17.	BEVÉTELEK ÖSSZESEN: (9+16)	272 284

Megnevezés	Önkormányzat	01
Feladat megnevezése	Összes bevétel, kiadás	1

Ezer forintban !

Száma	Előirányzat-csoport, kiemelt előirányzat megnevezése	Előirányzat
1	2	3

Kiadások		
1.	Működési költségvetés kiadásai (1.1+...+1.5.)	264 379
1.1.	Személyi juttatások	16 892
1.2.	Munkaadókat terhelő járulékok és szociális hozzájárulási adó	2 494
1.3.	Dologi kiadások	16 185
1.4.	Ellátottak pénzbeli juttatásai	9 728
1.5.	Egyéb működési célú kiadások	219 080
1.6.	- az 1.5-ből: - Elvonások és befizetések	
1.7.	- Garancia- és kezességvállalásból kifizetés ÁH-n belülre	
1.8.	- Visszatérítendő támogatások, kölcsönök nyújtása ÁH-n belülre	
1.9.	- Visszatérítendő támogatások, kölcsönök törlesztése ÁH-n belülre	
1.10.	- Egyéb működési célú támogatások ÁH-n belülre	
1.11.	- Garancia és kezességvállalásból kifizetés ÁH-n kívülre	
1.12.	- Visszatérítendő támogatások, kölcsönök nyújtása ÁH-n kívülre	
1.13.	- Arkiegészítések, ártámogatások	
1.14.	- Kamattámogatások	
1.15.	- Egyéb működési célú támogatások államháztartáson kívülre	
2.	Felhalmozási költségvetés kiadásai (2.1.+2.3.+2.5.)	8 045
2.1.	Beruházások	7 929
2.2.	2.1.-ből EU-s forrásból megvalósuló beruházás	
2.3.	Felújítások	116
2.4.	2.3.-ből EU-s forrásból megvalósuló felújítás	
2.5.	Egyéb felhalmozási kiadások	
2.6.	2.5.-ből - Garancia- és kezességvállalásból kifizetés ÁH-n belülre	
2.7.	- Visszatérítendő támogatások, kölcsönök nyújtása ÁH-n belülre	
2.8.	- Visszatérítendő támogatások, kölcsönök törlesztése ÁH-n belülre	
2.9.	- Egyéb felhalmozási célú támogatások ÁH-n belülre	
2.10.	- Garancia- és kezességvállalásból kifizetés ÁH-n kívülre	
2.11.	- Visszatérítendő támogatások, kölcsönök nyújtása ÁH-n kívülre	
2.12.	- Lakástámogatás	
2.13.	- Egyéb felhalmozási célú támogatások államháztartáson kívülre	
3.	Tartalékok (3.1.+3.2.)	
3.1.	Általános tartalék	
3.2.	Céltartalék	
4.	KÖLTSÉGVETÉSI KIADÁSOK ÖSSZESEN (1+2+3)	272 424
5.	Hitel-, kölcsöntörlesztés államháztartáson kívülre (5.1. + ... + 5.3.)	
5.1.	Hosszú lejáratú hitelek, kölcsönök törlesztése	
5.2.	Likviditási célú hitelek, kölcsönök törlesztése pénzügyi vállalkozásnak	
5.3.	Rövid lejáratú hitelek, kölcsönök törlesztése	
6.	Belföldi értékpapírok kiadásai (6.1. + ... + 6.4.)	
6.1.	Forgatási célú belföldi értékpapírok vásárlása	
6.2.	Forgatási célú belföldi értékpapírok beváltása	
6.3.	Befektetési célú belföldi értékpapírok vásárlása	
6.4.	Befektetési célú belföldi értékpapírok beváltása	
7.	Belföldi finanszírozás kiadásai (7.1. + ... + 7.4.)	
7.1.	Államháztartáson belüli megelőlegezések folyósítása	
7.2.	Államháztartáson belüli megelőlegezések visszafizetése	
7.3.	Pénzeszközök betétként elhelyezése	
7.4.	Pénzügyi lízing kiadásai	
8.	Külföldi finanszírozás kiadásai (8.1. + ... + 8.4.)	
8.1.	Forgatási célú külföldi értékpapírok vásárlása	
8.2.	Befektetési célú külföldi értékpapírok beváltása	
8.3.	Külföldi értékpapírok beváltása	
8.4.	Külföldi hitelek, kölcsönök törlesztése	
9.	FINANSZÍROZÁSI KIADÁSOK ÖSSZESEN: (5.+...+8.)	
10.	KIADÁSOK ÖSSZESEN: (4+9)	272 424

Éves engedélyezett létszám előirányzat (fő)	5
Közfoglalkoztatottak létszáma (fő)	7

**Az önkormányzat által adott közvetett támogatások
(kedvezmények)**

Ezer forintban !

Sor- szám	Bevételi jogcím	Kedvezmény nélkül elérhető bevétel	Kedvezmények összege
1	2	3	4
1.	Ellátottak térítési díjának méltányosságból történő elengedése		
2.	Ellátottak kártérítésének méltányosságból történő elengedése		
3.	Lakosság részére lakásépítéshez nyújtott kölcsön elengedése		
4.	Lakosság részére lakásfelújításhoz nyújtott kölcsön elengedése		
5.	Helyi adóból biztosított kedvezmény, mentesség összesen	6 300	
6.	-ebből: Építményadó		
7.	Telekadó		
9.	Magánszemélyek kommunális adója		
10.	Idegenforgalmi adó tartózkodás után		
11.	Idegenforgalmi adó épület után		
12.	Iparüzési adó állandó jelleggel végzett iparüzési tevékenység után	6 300	
13.	Gépjárműadóból biztosított kedvezmény, mentesség	81 683	
14.	Helyiségek hasznosítása utáni kedvezmény, mentesség		
15.	Eszközök hasznosítása utáni kedvezmény, mentesség		
16.	Egyéb kedvezmény		
17.	Egyéb kölcsön elengedése		
18.			
19.			
20.			
21.			
22.			
23.			
24.			
25.			
26.			
27.	Összesen:	87 983	

**Előirányzat-felhasználási terv
2014. évre**

Ezer forintban !

Sor- szám	Megnevezés	Január	Február	Március	Április	Május	Június	Július	Auguszt.	Szept.	Okt.	Nov.	Dec.	Összesen:
1.	Bevételek													
2.	Önkormányzatok működési támogatásai	12 465	12 465	12 465	12 465	12 465	12 465	12 465	12 465	12 465	12 465	12 465	12 460	149 575
3.	Működési célú támogatások ÁH-on belül													
4.	Felhalmozási célú támogatások ÁH-on belül													
5.	Közhatalmi bevételek			4 050						4 050			80 183	88 283
6.	Működési bevételek	160	160	160	160	160	160	160	154	160	160	160	160	1 914
7.	Felhalmozási bevételek								19 118					19 118
8.	Működési célú átvett pénzeszközök	1 128	1 128	1 128	1 128	1 128	1 128	1 128	1 128	1 126	1 128	1 128	1 128	13 534
9.	Felhalmozási célú átvett pénzeszközök													
10.	Finanszírozási bevételek													
11.	Bevételek összesen:	13 753	13 753	17 803	13 753	13 753	13 753	13 753	32 865	17 801	13 753	13 753	93 931	272 424
12.	Kiadások													
13.	Személyi juttatások	1 408	1 408	1 408	1 408	1 408	1 408	1 408	1 408	1 408	1 408	1 404	1 408	16 892
14.	Munkaadókat terhelő járulékok és szociális hozzájárulási adó	208	208	208	208	208	208	208	208	208	208	206	208	2 494
15.	Dologi kiadások	1 349	1 349	1 349	1 349	1 349	1 349	1 349	1 349	1 349	1 346	1 349	1 349	16 185
16.	Ellátottak pénzbeli juttatásai	810	810	810	810	810	814	810	810	810	810	814	810	9 728
17.	Egyéb működési célú kiadások	12 245	12 245	12 245	12 245	12 246	12 245	12 245	12 245	12 246	12 245	12 245	92 428	227 125
18.	Beruházások													
19.	Felújítások													
20.	Egyéb felhalmozási kiadások													
21.	Finanszírozási kiadások													
22.	Kiadások összesen:	16 020	16 020	16 020	16 020	16 021	16 024	16 020	16 020	16 021	16 017	16 018	96 203	272 424
23.	Egyenleg	-2 267	-2 267	1 783	-2 267	-2 268	-2 271	-2 267	16 845	1 780	-2 264	-2 265	-2 272	

K I M U T A T Á S
a 2014. évben céljelleggel juttatott támogatásokról

Ezer forintban !

Sor- szám	Támogatott szervezet neve	Támogatás célja	Támogatás összge
1.	Győri Nagytársaság önrész	működési támogatás	228
2.	Győr szol ZRT	működési támogatás	644
3.			
4.			
5.			
6.			
7.			
8.			
9.			
10.			
11.			
12.			
13.			
14.			
15.			
16.			
17.			
18.			
19.			
20.			
21.			
22.			
23.			
24.			
25.			
26.			
27.			
28.			
29.			
30.			
31.			
32.			
33.			
Összesen:			872

Nem kötelező!

Mihályháza község Önkormányzata

8513 Mihályháza, Jókai u. 2.

Tel./Fax.: 89/348-586

E-mail: mihalyhaza@mail.globonet.hu

ELŐTERJESZTÉS

a Képviselő-testület 2014. augusztus 19-i nyilvános ülésére

Tárgy: Tájékoztató az Önkormányzat gazdálkodásának első félévi helyzetéről

Előadó: Mészáros Géza polgármester

Előterjesztés
Mihályháza Község Önkormányzata Képviselő-testületének
2014. augusztus 21-i ülésére

Tárgy: Beszámoló a Mihályháza község Önkormányzat 2014.évi gazdálkodásának I. félévi helyzetéről

Tisztelt Képviselő-testület!

Az államháztartás alrendszereihez tartozó szervezetek költségvetési beszámolója összeállításának módját, annak tartalmára, szerkezetére vonatkozó kérdéseket, valamint a beszámoló adatait alátámasztó könyvvezetési kötelezettséget a számvitelről szóló 2000.évi C. törvény és az államháztartás szervezetei beszámolási és könyvvezetési kötelezettségeinek sajátosságáról szóló 249/2000. (XII.24.) kormányrendelet szabályozza. A rendkívül széleskörű sajátosságok miatt az államháztartási törvény és annak végrehajtási rendelete is figyelembe veendő.

Az államháztartásról szóló 2011. évi CXCV. törvény 87 § (1) bekezdésének előírása alapján a polgármester a helyi önkormányzat gazdálkodásának első félévi helyzetéről szeptember 15-ig tájékoztatja Képviselő-testületet.

Az önkormányzat Képviselő-testülete a beszámoló alapján az elkészített féléves beszámolóról határozatot hoz.

Az Áht. 87 § (1) bekezdésében foglaltak szerint tájékoztatási kötelezettségemnek Mihályháza Község Önkormányzata 2014. évi I. félévi gazdálkodásának helyzetéről az alábbi beszámoló szerint teszek eleget, mely a 2014. 06.30. napi állapotot mutatja:

Bevételek alakulása:

A bevételei önkormányzatnak összesen 55,92 %-kal lett több az I. félévben tervezettnél.

Bevételek alakulása %-ban kifejezve az előirányzathoz viszonyítva

Állami bevételek	67,76%
Támogatásértékű bevételek	60,43%
Működési bevételek	15,727%

Kiadások alakulása

Az önkormányzat kiadásai az előirányzathoz képest 52,96 %-kal emelkedett.

működési kiadások

	%
Személyi juttatások	47,68
Járulékok	70,85
Dologi kiadások	60,71
Ellátottak pénzbeli juttatásai	36,25
Működés célú egyéb kiadások	48,04

Felhalmozási kiadás

Beruházás	7.929	előirányzata nem volt
-----------	-------	-----------------------

Pénzforgalom egyeztetése

Az önkormányzat pénzkészlete tárgyidőszak elején 140 e. Ft volt, tárgyidőszak végén 3582 e Ft.

Önkormányzatunk 2014. első félévében hitel felvételre kényszerült, mely 2014. június 30.-án nullázásra került az állami támogatások megérkezése miatt. Rendkívüli támogatás címén önkormányzatunk 13 millió forintot kapott működésre melyről 2015.év elején kell elszámolnunk számlák alapján. Az önkormányzat saját részre kapott havi állami támogatás összege sajnos nem elég a munkabérek és egyéb ellátások különbözetének kifizetésére, így ebben az évben is hitelt kell felvennünk.

Fentiekre tekintettel az alábbi határozat-tervezetet terjesztem a Tisztelt Képviselő-testület elé.

Határozati javaslat

...../2014. (.....)

**Beszámoló a Mihályháza Község Önkormányzat
2014. évi gazdálkodásának I. félévi helyzetéről**

H a t á r o z a t

Mihályháza Község Önkormányzatának Képviselő-testülete elfogadja a Polgármester beszámolóját a 2014. évi gazdálkodás I. félévi helyzetéről , a beszámoló kimutatásaival együtt.

**Felelős: Képviselő-testület, Polgármester
Határidő: 2014. augusztus 21.**



**Mészáros Géza
polgármester**

Mihályháza község Önkormányzatának

2014. I. félévi beszámolója

Kiadások

	eredeti előirányzat	teljesítés	%
Személyi juttatások	16.892	8.055	47,68
Járulékok	2.494	1.767	70.85
Készletbeszerzés	2.455	1.787	72.79
Kommunikációs szolgáltatások	900	378	42.00
Szolgáltatási kiadások	9.750	5.765	59.12
Kiküldetés	80	41	51.25
Áfa	3.000	1.856	61,86
Dologi kiadások összesen	16.185	9.827	60,71
Óvodáztatási támogatás		30	
közgyógy ellátás	30	49	163,33
Foglalkoztatást helyettesítő támogatás	5.080	1.476	29.05
Lakásfenntartási támogatás	3.347	1.636	48.87
Saját hatáskörben adott ellátás	1.271	336	26.43
Ellátottak pénzbeli juttatásai	9.728	3.527	36.25
2013.évi állami támogatás visszafizetése kamat		2.595 1.002	
Egyéb működéscélú támogatás államháztartáson belülre	146.070	65.696	44.97
kívülre	872	1.309	150.11
Egyéb működéscélú kiadások összesen	146.942	70.602	48,04
Tárgyi eszközök beszerzése áfa		6.243 1.686	
Beruházás összesen		7.929	
Egyéb tárgyi eszközök		116	
Kiadások Összesen	192.241	101.823	52,96

Bevételek

	eredeti előirányzat	teljesítés	%
Állami támogatás egyéb bevétel államtól	150.451	81.619 20.339	54,24
Összes állami bevétel	150.451	101.958	67,76
Iparüzési adó	6.300	2.714	43,07
Gépjárműadó	1.500	2.254	150,26
Talajterhelés	300	287	95,66
Összesen	8.100	5.255	64,87
Működési bevételek	1.914	301	15,72
Ingatlanok értékesítése	18.102		
Működéscélú átvett eszközök	13.534		
2013.évi pénzmaradvány	140	140	100,00
Összes bevétel	192.241	107.514	55,92

Mihályháza község Önkormányzata

8513 Mihályháza, Jókai u. 2.

Tel./Fax.: 89/348-586

E-mail: mihalyhaza@mail.globonet.hu

ELŐTERJESZTÉS

a Képviselő-testület 2014. augusztus 19-i nyilvános ülésére

Tárgy: Nemesszalóki Közös Önkormányzati Hivatal 2014. évi költségvetésének módosítása

Előadó: dr. Szabadics Zsuzsanna jegyző

Tisztelt Képviselő-testület!

A Nemesszalóki Közös Önkormányzati Hivatal 2014. évi költségvetését Nemesszalók község képviselő-testülete a 9/2013.(II.6.), Marcalgergelyi község képviselő-testület az 1/2014.(II.6.), Vinár község képviselő-testülete az 1/2014.(II.6.), Külsővat község képviselő-testülete a 4/2014.(II.6.), Mihályháza község képviselő-testülete a 3/2014.(II.6.) számú határozatával fogadta el.

A költségvetés jóváhagyása után az alábbi változások történtek:

A parlamenti valamint az európai uniós választások lebonyolításához 2.523 e Ft támogatást kaptunk, ebből 1.680 e Ft-tal a bér előirányzatot, 495 e Ft-tal a munkaadókat terhelő járulékok előirányzatát, 348 e Ft-tal a dologi kiadások előirányzatát emeltük meg.

Bérkompenzáció címén 402 e Ft állami támogatást kaptunk, melyből 317 e Ft-tal a bérelőirányzatot, 85 e Ft-tal a munkaadókat terhelő járulékok előirányzatát emeltük meg.

Kérem a Tisztelt Képviselő-testületet, hogy az előterjesztésemet megvitatni, valamint a mellékelt határozati javaslatot elfogadni szíveskedjenek.

Határozati javaslat

Mihályháza Község Képviselő-testülete a Nemesszalóki Közös Önkormányzati Hivatal 2014. évi költségvetésének módosítását az alábbiak szerint elfogadja:

2014. évi módosított bevételi előirányzata	40.148 e Ft
2014. évi módosított kiadási előirányzata	40.186 e Ft
Ezen belül: Személyi juttatás:	28.743 e Ft
Munkáltatói járulékok:	7.807 e Ft
Dologi kiadás:	3.598 e Ft

A módosítás az önkormányzatok költségvetési hozzájárulását nem érinti.

A Nemesszalóki Közös Önkormányzati Hivatal költségvetése beépül a nemesszalóki önkormányzat 2014. évi módosított költségvetésébe.

Utasítja a jegyzőt, hogy a 2014. évi költségvetés módosításáról szóló rendeletbe a fenti döntést építse be.

Határidő: 2014. évi költségvetés módosítása.

Felelős : dr Szabadics Zsuzsanna jegyző

Nemesszalók, 2014. augusztus 15.



dr. Szabadics Zsuzsanna
jegyző

Mihályháza község Önkormányzata

8513 Mihályháza, Jókai u. 2.

Tel./Fax.: 89/348-586

E-mail: mihalyhaza@mail.globonet.hu

ELŐTERJESZTÉS

a Képviselő-testület 2014. augusztus 19-i nyilvános ülésére

Tárgy: Tájékoztató a Nemesszalóki Közös Önkormányzati Hivatal gazdálkodásának első félévi helyzetéről

Előadó: dr. Szabadics Zsuzsanna jegyző



Nemesszalóki Közös Önkormányzati Hivatal
9 5 3 3 N e m e s s z a l ó k , R á k ó c z i u . 1 5 .
Tel: 89/400-200; 30/278-1096
Fax.: 89/342-642
e-mail: nemesszalok@emw.hu

Tisztelt Képviselő-testület!

A Nemesszalóki Közös Önkormányzati Hivatal (a továbbiakban: Hivatal) 2014. évi költségvetését Nemesszalók község képviselő-testülete a 9/2014. (II.6.), Külsővat község képviselő-testülete a 4/2014.(II.6.), Marcalgergelyi község képviselő-testülete az 1/2014. (II.6.), Mihályháza község képviselő-testülete a 3/2014.(II.6.) és Vinár község képviselő-testülete az 1/2014. (II.6.) számú határozatával fogadta el, 37.223 ezer Ft eredeti kiadási és bevételi előiránnyal.

Az államháztartásról szóló 2011. évi CXCV. törvény (a továbbiakban: Áht.) szerint a helyi önkormányzatok kiadásaival kapcsolatban a tervezési, gazdálkodási, ellenőrzési és finanszírozási, adatszolgáltatási feladatok ellátásáról az önkormányzati hivatal gondoskodik. Az Áht. szabályozza az önkormányzat, valamint az általa irányított költségvetési szerv költségvetésének elfogadására és a költségvetés végrehajtásáról szóló beszámoló elkészítésére vonatkozó szabályokat.

További részletszabályokat az államháztartás szervezeti beszámolási és könyvvezetési kötelezettségének sajátosságairól szóló, 2014. január 1-jétől hatályos 4/2013.(I.11.) Korm. rendelet tartalmazza.

A hivatal költségvetési beszámolója fenti jogszabályi előírások figyelembe vételével készült.

Az Áht. 87. § (1) bekezdésének rendelkezése alapján az első félévi gazdálkodásról szóló tájékoztató képviselő-testület elé terjesztésének határideje szeptember 15-e.

A bevételek és kiadások teljesítése megfelel az időarányos mértéknek.

A Hivatal 2014. évi I. félévi gazdálkodásának helyzetét a melléklet részletezi.

Nemesszalók, 2014. augusztus 14.



dr. Szabadi Cs. Zsuzsanna
jegyző

Hivatal költségvetésének
2014. I. félévi teljesítése

Adatok ezer Ft-ban

Bevételek alakulása

Megnevezés	2014. évi eredeti előirányzat	2014. évi módosított előirányzat	2014. I. félévi teljesítés	Teljesítés %-a
Működési célú támogatás önkorm.	37 093	37 093	18 792	51
Működési költségvetési tám.	130	2 653	2 523	95
Közhatalmi bevételek			10	
Kamatbevétel				
Függő bevételek				
Összesen	37 223	39 746	21 325	54

Kiadások alakulása

Megnevezés	2014. évi eredeti előirányzat	2014. évi módosított előirányzat		2014. I. félévi teljesítés		Teljesítés %-a	
	Hivatal	Hivatal	Választás	Hivatal	Választás	Hivatal	Választás
Személyi juttatás	26 746	26 746	1 680	12 967	1 340	48	80
Munkaadókat terhelő járulékok	7 227	7 227	495	3 488	382	48	77
Irodaszer, nyomtatvány	460	460		139		30	
Könyv, folyóirat							
Egyéb információhordozó	250	250					
Kisértékű tárgyi eszköz	30	30					
Készletbeszerzés	50	50					
Távközlési díjak	160	160		71		44	
Gáz	300	300	12	251	12	84	100
Villamosenergia-szolgáltatás	250	250		121		48	
Karbantartás, kisjavítás	100	100	9	8	9	8	100
Egyéb üzemeltetés	730	730	227	971	227	133	100
ÁFA	520	520	45	399	45	77	100
Belföldi kiküldetés	280	280	55	85	55	30	100
Adók, díjak, egyéb befizetések (banki jutalék)	120	120		104		87	
Átfutó kiadás				694			
Kiadások összesen	37 223	37 223	2 523	19 298	2 070	52	82

Mihályháza község Önkormányzata

8513 Mihályháza, Jókai u. 2.

Tel./Fax.: 89/348-586

E-mail: mihalyhaza@mail.globonet.hu

ELŐTERJESZTÉS

a Képviselő-testület 2014. augusztus 19-i nyilvános ülésére

Tárgy: A nem közművel összegyűjtött háztartási szennyvíz begyűjtésével kapcsolatos közszolgáltatásról szóló önkormányzati rendelet

Előadó: Mészáros Géza polgármester

Tisztelt Képviselő-testület!

A vízgazdálkodásról szóló 1995. évi LVII. törvény (a továbbiakban: Vgtv.) 4. § (2) bekezdés d) pontja szerint a települési önkormányzat – a vízgazdálkodási tevékenységek, mint közfeladatok (közszolgáltatások) körében – köteles gondoskodni a településen található szennyvízbekötés nélküli ingatlanok estében a nem közművel összegyűjtött háztartási szennyvíz begyűjtésének szervezéséről és ellenőrzéséről.

Ezen feladat ellátására az önkormányzat közszolgáltatást szervez és tart fenn. A Vgtv. szabályozza, hogy a közszolgáltatást végző milyen személyi, tárgyi feltételeknek kell, hogy megfeleljen a feladat ellátásához, valamint azt, hogy az önkormányzat ezen feladatot ellátóval írásban közszolgáltatási szerződést köt legfeljebb 10 évre.

A Vgtv. 44//C. § (2) bekezdése a) – g) pontja meghatározza azt is, hogy a képviselő-testület e tárgyban milyen tartalmi elemekkel alkotja meg helyi rendeletét.

A Vgtv. 44/D. §-a szabályozza az összegyűjtött háztartási szennyvíz mennyiségével arányos díjfizetési kötelezettséget, meghatározza, hogy milyen díjat emelő és csökkentő tételeket köteles a közszolgáltató figyelembe venni, melyet egy díjkalkuláció formájában köteles elkészíteni és a jegyzőn keresztül az önkormányzat elé terjeszteni még a helyi rendelet elfogadása előtt.

Mihályháza Község Önkormányzatának Képviselő-testülete az erre vonatkozó szabályozást még nem végezte el, továbbá nem állapította meg a díjat sem. Emiatt szükséges a rendelet megalkotása.

A települési folyékony hulladék gyűjtésére, elszállítására, elhelyezésére a Talajerőgazdálkodási Kft. adott ajánlatot, mely szolgáltató megfelel a közszolgáltatóval szemben támasztott jogszabályi követelményeknek. A rendelet-tervezet melléklete tartalmazza a szolgáltató által kalkuláció alapján ajánlott díjat.

A rendelet-tervezetet szakmai véleményezésre megküldtünk a környezetvédelmi felügyelőségnek, valamint tájékoztatásul megküldtük a szomszédos önkormányzatoknak. A szabályozásnál figyelembe vettük a szakhatóság véleményét.

Mihályháza, 2014. augusztus 12.



Előzetes hatásvizsgálat

A nem közművel összegyűjtött háztartási szennyvíz begyűjtésével kapcsolatos helyi közszolgáltatásról szóló

6/2014.(....) önkormányzati rendelethez

1. Társadalmi, gazdasági, költségvetési hatásai:

A rendelet megalkotásával a nem közművel begyűjtött háztartási szennyvíz begyűjtése és elszállítása, a helyi közszolgáltató kiválasztása és a díj mértékének megállapítása szabályozottá válik.

2. Környezeti, egészségügyi következmények:

A szabályozásnak környezeti és egészségügyi hatása nincs.

3. Adminisztratív terheket befolyásoló hatásai:

A szabályozásnak adminisztratív terheket befolyásoló hatása nincs.

4. A jogszabály megalkotásának szükségessége, a jogalkotás elmaradásának várható következményei:

A rendelet magasabb szintű jogszabály – törvény – végrehajtására irányul.

5. A jogszabály alkalmazásához szükséges személyi, szervezeti, tárgyi és pénzügyi feltételek:

Fenti feltételek rendelkezésre állnak.

Mihályháza Község Önkormányzata Képviselő-testületének
/2014.(...) önkormányzati rendelete
 a nem közművel összegyűjtött háztartási szennyvíz begyűjtésével kapcsolatos helyi
 közszolgáltatásról

Mihályháza Község Önkormányzatának Képviselő-testülete a vízgazdálkodásról szóló 1995. évi LVII. törvény 45. § (6) bekezdésében kapott felhatalmazás alapján, a Magyarország helyi önkormányzatairól szóló 2011. évi CLXXXIX. törvény 13. § (1) bekezdés 11. pontjában meghatározott feladatkörében eljárva a következőket rendeli el:

1. A nem rendelet hatálya

1. § (1) A rendelet tárgyi hatálya a vízgazdálkodásról szóló 1995. évi LVII. törvényben meghatározott nem közművel összegyűjtött háztartási szennyvíz begyűjtésével, szállításával és ártalommentes elhelyezésével összefüggő közszolgáltatás teljes körére terjed ki.

(2) A rendelet területi hatálya Mihályháza község közigazgatási területére terjed ki.

(3) A rendelet személyi hatálya kiterjed:

- a) a nem közművel összegyűjtött háztartási szennyvíz begyűjtésére, elszállítására és ártalommentes elhelyezésére irányuló közszolgáltatást ellátó szolgáltatóra,
- b) a község közigazgatási területén a közüzemi csatornahálózatra rá nem kötött ingatlan tulajdonosára, vagyonkezelőjére, az ingatlant egyéb jogcímen használóra (továbbiakban: ingatlantulajdonos) akinél a háztartási szennyvíz keletkezik.

2. A nem közművel gyűjtött szennyvíz begyűjtése, elszállítása és elhelyezése

2. § (1) Mihályháza Község Önkormányzata közigazgatási területén keletkező nem közművel összegyűjtött háztartási szennyvíz begyűjtését, elszállítását és ártalommentes elhelyezését szervezett helyi közszolgáltatás útján biztosítja.

(2) A nem közművel összegyűjtött háztartási szennyvíz begyűjtésére vonatkozó közszolgáltatást Mihályháza község közigazgatási területén a Talajerőgazdálkodási Kft. (a továbbiakban: közszolgáltató) végezheti.

(3) A közszolgáltató által szállított, nem közművel összegyűjtött háztartási szennyvizet a Pápai Víz-és Csatornamű Zrt. által üzemeltetett szennyvíztisztító telepen (Pápa, Szabó D. u. 78.) kell elhelyezni.

3. A közszolgáltatási szerződés

3. § A nem közművel összegyűjtött háztartási szennyvíz begyűjtésére, elszállítására és ártalommentes elhelyezésére irányuló közszolgáltatásra vonatkozó közszolgáltatási szerződésben kell meghatározni:

- a) a szerződő felek megnevezését és azonosító adatait,
- b) a szerződés tárgyát,
- c) a közszolgáltatási szerződés időtartamát,
- d) teljesítés helyét,
- e) feladat ellátására vonatkozó szabályokat,
- f) felek jogait és kötelezettségeit,
- g) közszolgáltatási díj megállapításának módját,
- h) szerződés módosításának, felmondásának módját.

4. A közszolgáltató jogai és kötelezettségei

4. § (1) A közszolgáltató teljes körűen ellátja a vízgazdálkodásról szóló törvényben foglalt, a nem közművel összegyűjtött háztartási szennyvíz begyűjtésére, elszállítására és ártalommentes elhelyezésére vonatkozó közszolgáltatást.

(2) A közszolgáltató köteles az ingatlantulajdonos megrendelésétől számított 72 órán belül a szolgáltatást elvégezni.

(3) A közszolgáltató a nem közművel összegyűjtött háztartási szennyvíz elszállítását nem tagadhatja meg, kivéve, ha arról érzékszervi megállapítás alapján feltételezhető, hogy nem tekinthető közművel összegyűjtött háztartási szennyvíznek.

(4) A nem közművel összegyűjtött háztartási szennyvíz gyűjtése és elszállítása az erre a célra engedélyezett, zárt rendszerű, csepegést és szaghatást kizáró eszközzel végezhető.

(5) Amennyiben a nem közművel összegyűjtött háztartási szennyvíz gyűjtése és szállítása közben szennyeződés keletkezett, a közszolgáltatónak a szennyezett területet haladéktalanul tisztítani és fertőtlenítenie kell.

5. Az ingatlantulajdonos jogai és kötelezettségei

5. § (1) Az ingatlanon keletkező nem közművel összegyűjtött háztartási szennyvíz gyűjtésére szolgáló közműpótló berendezés kialakítását a tulajdonos az ingatlanon belül és az építési hatóság által engedélyezett, a vízgazdálkodási hatósági jogkör gyakorlásáról és az országos településrendezési és építési követelményekről szóló jogszabályokban meghatározott módon köteles teljesíteni.

(2) Az ingatlantulajdonos köteles az (1) bekezdés szerint gyűjtött háztartási szennyvíz tekintetében a közszolgáltatást igénybe venni, a rendelet 2. § (2) bekezdésében megjelölt közszolgáltatónak átadni és részére a jelen rendelet szerinti közszolgáltatási díjat kifizetni.

6. A közszolgáltatás díja

6. § (1) A nem közművel összegyűjtött háztartási szennyvíz összegyűjtésével, elszállításával és elhelyezésével kapcsolatos közszolgáltatás díját az 1. melléklet tartalmazza.

(2) A közszolgáltatás 5 vagy 10 m³-es gépjárművel történik.

(3) A közszolgáltatási díj 8 métert meg nem haladó csőfektetési távolságon belül, legfeljebb 1 óra műveleti idő alatt elvégzett szolgáltatás igénybe vételéért fizetendő díj.

(4) A közszolgáltatás ellátására a közszolgáltató által rendszeresített gépjárműhöz csatlakoztatható csővezeték maximális hossza 24 méter. A 8 métert meghaladó csőfektetés esetén a további csőfektetésért a közszolgáltató az 1. mellékletben szabályozott díjra jogosult.

(5) A kizárólag ünnep és munkaszüneti napokon igényelt szolgáltatás esetén a közszolgáltató jogosult a közszolgáltatási díj megállapításánál az 1. mellékletben meghatározott közszolgáltatási díjat 25 %-kal megemelt összegben kiszámlázni.

(6) A közszolgáltatás díját a közszolgáltatás teljesítésekor kiállított számla ellenében, a számlán szereplő fizetési határidőn belül kell kiegyenlíteni.

7. Az időlegesen használt és a nem használt ingatlanokra vonatkozó sajátos szabályok

7. § Az ingatlantulajdonos mentesül a közszolgáltatás igénybevételére vonatkozó kötelezettség alól, amennyiben az ingatlan beépítetlen. Mentesül továbbá a nem használt, lakatlan ingatlan esetében, ahol szennyvíz nem keletkezik és ennek tényét írásban bejelenti a közszolgáltató felé.

8. A személyes adatok kezelésére vonatkozó rendelkezések

8. § A közszolgáltató a közszolgáltatással összefüggő személyes adatokat (természetes személyazonosító adatok, lakcím) kizárólag a közszolgáltatás végzéshez tartja nyilván és kezeli az információs önrendelkezési jogról és az információszabadságról szóló jogszabály rendelkezéseinek megfelelően.

9. Hatályba lépés

9. § E rendelet 2014. október 1-jén lép hatályba.

Mészáros Géza sk.
polgármester

dr. Szabadics Zsuzsanna sk.
jegyző

1. melléklet a .. /2014. (...) önkormányzati rendelethez

A nem közművel összegyűjtött háztartási szennyvíz kezelésével kapcsolatos díjak (áfa nélkül)

	A	B	C
1.	Megnevezés		Díj
2.	Közzolgáltatási díj	5 m3 gépjárművel történő szállítás esetén	15.853 Ft/forduló
3.		10 m 3 gépjárművel történő szállítás esetén	31.621 Ft/forduló
4.		Kiszállási díj	-
5.		Csőfektetés díja	500 Ft/tömlő

**Mihályháza Község Önkormányzata Képviselő-testületnek
5/2014.(IX.1.) önkormányzati rendelete
a nem közművel összegyűjtött háztartási szennyvíz begyűjtésével kapcsolatos helyi
közszolgáltatásról**

Elfogadva: A Képviselő-testület 2014. augusztus 19-i ülésén.

Kihirdetve: 2014. szeptember 1-jén.



dr. Szabadiés Zsuzsanna
jegyző

Mihályháza Község Önkormányzata Képviselő-testületének
5/2014.(IX.1.) önkormányzati rendelete
a nem közművel összegyűjtött háztartási szennyvíz begyűjtésével kapcsolatos helyi
közszolgáltatásról

Mihályháza Község Önkormányzatának Képviselő-testülete a vízgazdálkodásról szóló 1995. évi LVII. törvény 45. § (6) bekezdésében kapott felhatalmazás alapján, a Magyarország helyi önkormányzatairól szóló 2011. évi CLXXXIX. törvény 13. § (1) bekezdés 11. pontjában meghatározott feladatkörében eljárva a következőket rendeli el:

1. A nem rendelet hatálya

1. § (1) A rendelet tárgyi hatálya a vízgazdálkodásról szóló 1995. évi LVII. törvényben meghatározott nem közművel összegyűjtött háztartási szennyvíz begyűjtésével, szállításával és ártalommentes elhelyezésével összefüggő közszolgáltatás teljes körére terjed ki.

(2) A rendelet területi hatálya Mihályháza község közigazgatási területére terjed ki.

(3) A rendelet személyi hatálya kiterjed:

- a) a nem közművel összegyűjtött háztartási szennyvíz begyűjtésére, elszállítására és ártalommentes elhelyezésére irányuló közszolgáltatást ellátó szolgáltatóra,
- b) a község közigazgatási területén a közüzemi csatornahálózatra rá nem kötött ingatlan tulajdonosára, vagyonkezelőjére, az ingatlant egyéb jogcímen használóra (továbbiakban: ingatlantulajdonos) akinél a háztartási szennyvíz keletkezik.

2. A nem közművel gyűjtött szennyvíz begyűjtése, elszállítása és elhelyezése

2. § (1) Mihályháza Község Önkormányzata közigazgatási területén keletkező nem közművel összegyűjtött háztartási szennyvíz begyűjtését, elszállítását és ártalommentes elhelyezését szervezett helyi közszolgáltatás útján biztosítja.

(2) A nem közművel összegyűjtött háztartási szennyvíz begyűjtésére vonatkozó közszolgáltatást Mihályháza község közigazgatási területén a Talajerőgazdálkodási Kft. (a továbbiakban: közszolgáltató) végezheti.

(3) A közszolgáltató által szállított, nem közművel összegyűjtött háztartási szennyvizet a Pápai Víz-és Csatornamű Zrt. által üzemeltetett szennyvíztisztító telepen (Pápa, Szabó D. u. 78.) kell elhelyezni.

3. A közszolgáltatási szerződés

3. § A nem közművel összegyűjtött háztartási szennyvíz begyűjtésére, elszállítására és ártalommentes elhelyezésére irányuló közszolgáltatásra vonatkozó közszolgáltatási szerződésben kell meghatározni:

- a) a szerződő felek megnevezését és azonosító adatait,
- b) a szerződés tárgyát,
- c) a közszolgáltatási szerződés időtartamát,

- d) teljesítés helyét,
- e) feladat ellátására vonatkozó szabályokat,
- f) felek jogait és kötelezettségeit,
- g) közszolgáltatási díj megállapításának módját,
- h) szerződés módosításának, felmondásának módját.

4. A közszolgáltató jogai és kötelezettségei

4. § (1) A közszolgáltató teljes körűen ellátja a vízgazdálkodásról szóló törvényben foglalt, a nem közművel összegyűjtött háztartási szennyvíz begyűjtésére, elszállítására és ártalommentes elhelyezésére vonatkozó közszolgáltatást.

(2) A közszolgáltató köteles az ingatlantulajdonos megrendelésétől számított 72 órán belül a szolgáltatást elvégezni.

(3) A közszolgáltató a nem közművel összegyűjtött háztartási szennyvíz elszállítását nem tagadhatja meg, kivéve, ha arról érzékszervi megállapítás alapján feltételezhető, hogy nem tekinthető közművel összegyűjtött háztartási szennyvíznek.

(4) A nem közművel összegyűjtött háztartási szennyvíz gyűjtése és elszállítása az erre a célra engedélyezett, zárt rendszerű, csepegést és szaghatást kizáró eszközzel végezhető.

(5) Amennyiben a nem közművel összegyűjtött háztartási szennyvíz gyűjtése és szállítása közben szennyeződés keletkezett, a közszolgáltatónak a szennyezett területet haladéktalanul tisztítani és fertőtlenítenie kell.

5. Az ingatlantulajdonos jogai és kötelezettségei

5. § (1) Az ingatlanon keletkező nem közművel összegyűjtött háztartási szennyvíz gyűjtésére szolgáló közműpótló berendezés kialakítását a tulajdonos az ingatlanon belül és az építési hatóság által engedélyezett, a vízgazdálkodási hatósági jogkör gyakorlásáról és az országos településrendezési és építési követelményekről szóló jogszabályokban meghatározott módon köteles teljesíteni.

(2) Az ingatlantulajdonos köteles az (1) bekezdés szerint gyűjtött háztartási szennyvíz tekintetében a közszolgáltatást igénybe venni, a rendelet 2. § (2) bekezdésében megjelölt közszolgáltatónak átadni és részére a jelen rendelet szerinti közszolgáltatási díjat kifizetni.

6. A közszolgáltatás díja

6. § (1) A nem közművel összegyűjtött háztartási szennyvíz összegyűjtésével, elszállításával és elhelyezésével kapcsolatos közszolgáltatás díját az 1. melléklet tartalmazza.

(2) A közszolgáltatás 5 vagy 10 m³-es gépjárművel történik.

(3) A közszolgáltatási díj 8 métert meg nem haladó csőfektetési távolságon belül, legfeljebb 1 óra műveleti idő alatt elvégzett szolgáltatás igénybe vételéért fizetendő díj.

(4) A közszolgáltatás ellátására a közszolgáltató által rendszeresített gépjárműhöz csatlakoztatható csővezeték maximális hossza 24 méter. A 8 métert meghaladó csőfektetés esetén a további csőfektetésért a közszolgáltató az 1. mellékletben szabályozott díjra jogosult.

(5) A kizárólag ünnep és munkaszüneti napokon igényelt szolgáltatás esetén a közszolgáltató jogosult a közszolgáltatási díj megállapításánál az 1. mellékletben meghatározott közszolgáltatási díjat 25 %-kal megemelt összegben kiszámlázni.

(6) A közszolgáltatás díját a közszolgáltatás teljesítésekor kiállított számla ellenében, a számlán szereplő fizetési határidőn belül kell kiegyenlíteni.

7. Az időlegesen használt és a nem használt ingatlanokra vonatkozó sajátos szabályok

7. § Az ingatlantulajdonos mentesül a közszolgáltatás igénybevételére vonatkozó kötelezettség alól, amennyiben az ingatlan beépítetlen. Mentesül továbbá a nem használt, lakatlan ingatlan esetében, ahol szennyvíz nem keletkezik és ennek tényét írásban bejelenti a közszolgáltató felé.

8. A személyes adatok kezelésére vonatkozó rendelkezések

8. § A közszolgáltató a közszolgáltatással összefüggő személyes adatokat (természetes személyazonosító adatok, lakcím) kizárólag a közszolgáltatás végzéshez tartja nyilván és kezeli az információs önrendelkezési jogról és az információszabadságról szóló jogszabály rendelkezéseinek megfelelően.

9. Hatályba lépés

9. § E rendelet 2014. október 1-jén lép hatályba.



dr. Szabadics Zsuzsanna
jegyző

1. melléklet az 5 /2014. (IX.1.) önkormányzati rendelethez

A nem közművel összegyűjtött háztartási szennyvíz kezelésével kapcsolatos díjak (áfa nélkül)

	A	B	C
1.	Megnevezés		Díj
2.	Közzolgáltatási díj	5 m3 gépjárművel történő szállítás esetén	15.853 Ft/forduló
3.		10 m 3 gépjárművel történő szállítás esetén	31.621 Ft/forduló
4.		Kiszállási díj	-
5.		Csőfektetés díja	500 Ft/tömlő

Közzolgáltatási szerződés

amely létrejött egyrészről **Mihályháza Község Önkormányzata** – 8513 Mihályháza, Jókai u. 2. telefonszám: 89/348-586, fax: 89/348-586, pénzforgalmi jelzőszám: 73200196-11299819, adószám: 15426668-1-19 (továbbiakban: Megrendelő), másrészről

a **Talajerőgazdálkodási Kft.** Pápa, László Miklós u. 1., telefonszám: 89/324-544, fax: 89/313-258, pénzforgalmi jelzőszám: 17600169-00418555-00200004, adószám: 11338196-2-19, (továbbiakban: Szolgáltató) között alulírott napon az alábbiak szerint.

Kapcsolattartó személy a Megrendelő részéről: Mészáros Géza
telefonszám: 70/4563789

Kapcsolattartó személy a Vállalkozó részéről: Szilágyiné Szabó Adrienn
telefonszám: 30/520-9535

1. Mihályháza község területe csatornázott, de tekintettel arra, hogy az ingatlanok egy része nem csatlakozott rá a közcsatornára, Megrendelő kizárólagos joggal átruházza Szolgáltatóra illetékességi területén a háztartásokban, közületeknél keletkező nem közművel összegyűjtött fürdő-WC használata során képződő kommunális szennyvíz gyűjtésével és ártalmatlanító helyre történő elszállításával kapcsolatos közzolgáltatói feladatokat.

2. Szerződő felek figyelemmel a Hulladékról szóló 2012. évi CLXXXV. törvényben, valamint a Közzolgáltató kiválasztásáról és a hulladékgazdálkodási közzolgáltatási szerződésről szóló 317/2013. (VIII.28.) Kormányrendeletben foglaltakra a szerződés tárgyával kapcsolatos kötelezettségeiket és jogaikat az alábbiak szerint határozzák meg:

3.

➤ **Megrendelő kötelezettsége:**

- a. A Megrendelő hirdetmény útján, az önkormányzat hirdetőtábláján tájékoztatja a szolgáltatás igénybevevőit az évente megállapított szolgáltatási díjról.
- b. A közzolgáltatás hatékony és folyamatos ellátásához segíti a Szolgáltatót tevékenységes során, a jogszabályi keretek között.
- c. Elősegíti a közzolgáltatás körébe tartozó és a településen folyó egyéb hulladékkezelési tevékenységek összehangolását.
- d. Kijelöli a települési igények kielégítésére alkalmas hulladékkezelő és ártalmatlanító, kezelő helyet és létesítményt. Jelenleg a Pápai Víz- és Csatornamű Zrt. szennyvízkezelő és tisztító telepe a kijelölt ártalmatlanító hely.
- e. Esetlegesen közreműködik az illegális szolgáltatást nyújtó vállalkozókkal szembeni eljárásban.

4.

➤ **A Szolgáltató kötelezettsége:**

- a. A közzolgáltatás folyamatos és teljes körű ellátása lakossági igény szerint. A szolgáltatás teljesítése az igénybejelentést követő 72 órán belül történik.
- b. A közzolgáltatás folyamatos, biztonságos és bővíthető teljesítéshez szükséges saját eszközállományának fejlesztését, karbantartását elvégzi.
- c. A közzolgáltatás körébe tartozó hulladék ártalmatlanítására a Képviselő testület által kijelölt helyeket és létesítményeket igénybe venni.
- d. Az alkalmazott közzolgáltatási díj mértékéről és az alkalmazás tapasztalatairól a Képviselő testület részére évente legalább egyszer tájékoztatást adni.
- e. A fogyasztói panaszok és észrevételek elintézési rendjét szabályozni köteles.

f. Köteles közzszolgáltatói tevékenységéről évente részletes költségelszámolást készíteni, és azt a tárgyévet követő év március 31-ig a települési önkormányzatnak benyújtani.

➤ **A Szolgáltató jogai:**

- a. A közzszolgáltatással felmerült minden díj érvényesítése, beszedése.
- b. A szennyvíz fogadására, ártalmatlanításra kijelölt telepek helyének megváltozása és szennyvízkezelés többletköltségének azonnali áthárítása, érvényesítése.
- c. A szolgáltatási díj, közzszolgáltatási szerződés megváltoztatásának kezdeményezése 30%-os szállítási igény – és teljesítés csökkenés esetén.
- d. A szolgáltatási díj azonnali megváltoztatása: a szolgáltatást érintő jogszabályok, rendeletek változása esetén.
- e. A szolgáltatást azonnal felfüggeszteni, megszüntetni, ha a szolgáltatás akadályoztatása a Szolgáltató működését, eredményes gazdálkodását ellehetetleníti, ha a Megrendelő a szolgáltatás körülményeit (érdekkörébe eső) nem biztosítja.
- f. Szolgáltató jogosult a közzszolgáltatói feladatok ellátása során megfelelő műszaki felszereltséggel rendelkező közreműködőt igénybe venni. A közreműködőért Szolgáltató ugyan úgy felel, mint saját tevékenységéért.
- g. A közzszolgáltatási díj beszedése az ügyfelektől, akik közvetlenül rendelik meg a szolgáltatást a Szolgáltatótól.
- h. A szennyvíz kezelési díj változása esetén a Szolgáltató jogosult a szolgáltatási díj emelésére a Megrendelőnek küldött írásbeli tájékoztatás alapján, illetve ha az üzemanyagárak 5%-os mértékben növekednek. (Jelenlegi üzemanyag piaci ára 335 Ft +áfa/liter) A közzszolgáltatási díjat meghatározó önkormányzati rendelet elfogadását megelőzően díjkalkulációt kell benyújtani az önkormányzat jegyzőjéhez.

5. Mihályháza község Önkormányzat közigazgatási területére érvényes díjak:

- Lakossági szennyvíz szállítási igény esetén a gyűjtőfuvar megkezdésének feltétele minimum 10 m³ hulladék elszállításának megrendelése.
- Önkormányzatnál vagy annak fenntartásában álló közületnél a szolgáltatást minimum 10 m³ hulladékmennyiség megrendelése esetén teljesíti Szolgáltató az alábbi áron:

1. Lakossági szolgáltatás:

- 5 m³ mennyiség szállítás esetén a díj: 15.853 Ft+áfa/5m³, azaz bruttó 20.133 Ft/5m³.
- 10 m³ mennyiség szállítás esetén (több kiállási helyen történő szolgáltatás) a díj: 31.621 Ft+áfa/10m³, azaz bruttó 40.158 Ft/10m³.

(Fenti szolgáltatási díj a szippantott szennyvízre vonatkozó rezsicsökkentésről szóló 2013. évi CXIV. törvényben meghatározottak alapján került kiszámításra)

2. Közületi szolgáltatás:

- 10 m³ kapacitású gépkocsival történő szállítás esetén (egy kiállási helyen történő szolgáltatás) díja: 35.134 Ft+áfa/forduló, azaz bruttó 44.620 Ft/forduló.

Kiszállási díj:

- 10 m³ kapacitású gépkocsival történő szállítás esetén: 10.000 Ft+áfa/alkalom

Abban az esetben kerül kiszámlázásra, ha a szolgáltatás a Megrendelő vagy a szolgáltatást igénybe vevő hibájából meghiúsul.)

Rendkívüli munkavégzés és díjai:

- Kizárólag ünnep – és munkaszüneti napokon igényelt szolgáltatás esetén a szolgáltatás alapdíjai 25%-al növekednek munkanapokon 16 óra után.
- 8 fm-t meghaladó szippantási távolság esetén a további csőfektetések díja 500 Ft+áfa/tömlő.
- A maximális szippantási távolság 24 fm.

- Ün. Száraz WC-k tisztítása esetén külön felméréssel egyedi díjat állapít meg a szolgáltató. A szolgáltatás 10 m³-es szippantó gépkocsival történik.
- A szolgáltatás alapdíja: 25.000 Ft+áfa/alkalom, mely maximum 1 óra műveleti időt foglal magában.
- A tisztítással eltöltött további munkaidő óradíja megkezdett óránként 16.000 Ft+áfa/óra.

(Fenti rendkívüli munkavégzés díjaiból a szippantott szennyvízre vonatkozó rezsicsökkentésről szóló 2013. évi CXIV. törvényben meghatározottak alapján 10% -os rezsicsökkentés kerül levonásra)

6. Megrendelés, munkavégzés fizetés módja:

A szolgáltatást szóban (telefonon) és írásban (fax: 89/313-258, e-mail: titkarsag@talajero.hu/viragfold@talajero.hu) lehet megrendelni. A megrendelésből megállapíthatónak kell lenni a szolgáltatásteljesítésnek helyének (név, pontos cím, telefonos elérhetőség) és 1 napon belül a napszak megjelölésével a teljesítés idejének.

A szolgáltatás ellenértékének megfizetése készpénzben a szolgáltatás helyén, a munkavégzést követően készpénzfizetési számla-, nyugta ellenében azonnal történik.

7. Szolgáltató jogosult a közszolgáltatói feladatok ellátása során megfelelő műszaki felszereltséggel rendelkező közreműködőt igénybe venni. A közreműködőért Szolgáltató ugyan úgy felel, mint a saját tevékenységéért. Az Önkormányzat kötelezettsége körébe tartozó dolgokért, feltételek (jó szolgáltatás végzéséhez szükséges) teljesítéséért kizárólagosan felel.

8. Szerződő felek ezen szerződést 2014. október 1. napjától kezdődően 2019. szeptember 30. napjáig (5 évre) kötik azzal, hogy a szolgáltatási díjakat Szolgáltató minden év december 15. napjáig felülvizsgálja, arról a Megrendelőt díjkiözlőben értesíti.

9. Jelen szerződést módosítani csak írásban, a Felek egybehangzó akaratával lehet.

10. A közszolgáltatási szerződés megszűnik a nem közművel összegyűjtött háztartási szennyvíz begyűjtésére vonatkozó közszolgáltatási tevékenység részletes szabályairól szóló 455/2013.(XI.29.) Kormányrendelet 9. § (1) bekezdés a), b), c), d) pontjában foglaltak esetén.

A felmondási idő: bármelyik fél a másik félhez intézett írásbeli nyilatkozatával a szerződést megszüntetni jogosult 6 (hat) hónapos felmondási idő betartásával, kivétel a rendkívüli ok a szerződési feltételek megsértése.

11. Ezen szerződésben nem szabályozott kérdésekben a Hulladékgazdálkodásról szóló mindenkor hatályos jogszabályok, a Ptk., valamint az Önkormányzat e tárgyban megalkotott mindenkor hatályos rendeletének rendelkezései az irányadók.

Szerződő felek a felvetődő problémákat elsősorban békés tárgyalásos úton rendezik. Annak ellehetetlenülése esetén kölcsönösen elismerik Pápai Járásbíróság illetékességét.

A szerződést a Szerződő Felek, miután a benne foglaltakat elolvasták, megértették, saját akaratukból cégszerűen aláírták.

Kelt: Pápa,

Megrendelő

.....

.....
Forsthofferné Varró Julianna
Ügyvezető igazgató, Vállalkozó
Talajerőgazdálkodási Kft.

**Mihályháza Község Önkormányzata Képviselő-testületének
..2014.(....) önkormányzati rendelete
a közterületek elnevezéséről és a házszámozás szabályairól**

Mihályháza Község Önkormányzatának Képviselő-testülete a Magyarország helyi önkormányzatairól szóló 2011. évi CLXXXIX. törvény 51. § (5) bekezdésében foglalt felhatalmazás alapján, Magyarország Alaptörvénye 32. cikk (1) bekezdése d) pontjában meghatározott feladatkörében eljárva a közterületek elnevezéséről és a házszámozás szabályairól a következőket rendeli el:

1. Általános rendelkezések

1. § (1) A rendelet hatálya Mihályháza község közigazgatási területén lévő közterületekre, ingatlanokra, az érintett ingatlanok tulajdonosaira (kezelőire, használóira) terjed ki.

(2) A rendelet célja, hogy egységesen szabályozza Mihályháza község közigazgatási területén az út, az utca, a tér, a köz, stb. jellegű közterület elnevezését, továbbá az utcánév-és házszám-tábla elhelyezésének rendjét, a helyszíni tájékoztatói feltételek javítása érdekében.

(3) Mihályháza község közigazgatási területén új közterületet elnevezni, új házszámot megállapítani, a korábban megállapított közterületnevet és házszámot megváltoztatni csak e rendelet szabályai szerint lehet.

2. A közterületek elnevezésének általános szabályai

2. § A község belterületén minden közterületet el kell nevezni. A közterületek nevének megállapítása és megváltoztatása Mihályháza Község Önkormányzata Képviselő-testületének (a továbbiakban: képviselő-testület) hatáskörébe tartozik.

3. § (1) Új közterület elnevezését a közterületként való bejegyzését követő egy éven belül meg kell állapítani.

(2) Nem kell nevet adni az olyan zsákutcáknak, kiszolgáló utaknak, amelyekhez kapcsolódó ingatlanok számozása másik utcában megtörtént.

(3) Ha egy közterület a településrendezés, beépítés következtében két vagy több részre tagozódik, egységes közterületként megszűnik, az elkülönült területrészeknek – az elkülönüléstől számított egy éven belül – más nevet kell adni.

(4) Az elnevezett közterület természetes folytatásaként nyíló új közterületi szakasz külön eljárás nélkül a már elnevezett, meghosszabbított közterület nevét veszi fel.

(5) A község területén több azonos elnevezésű közterület nem lehet.

3. Az utcák elnevezése

4. § (1) Utcanévként a teljes családi név mellett az utónevet – de legalább annak kezdőbetűjét - is használni kell.

(2) Az idegen eredetű és nehezen kiejthető szavakat az elnevezéseknél kerülni kell. Az utca elnevezése során törekedni kell arra, hogy az elnevezés közérthető legyen és a magyar nyelvhelyesség szabályainak megfeleljen.

(3) Az utca elnevezésekor figyelemmel kell lenni a történelmi hagyományokra, a földrajzi környezetre.

(4) Az utcanév kiválasztásakor előnyben kell részesíteni a helyhez kötődő neveket az emlékállító utcanevekkel szemben.

(5) Élő személyről utcát elnevezni tilos.

(6) Kiemelkedő személyről, annak halálát követő 25 év után lehet utcát elnevezni.

4. Az utcanév használata és megváltoztatása

5. § (1) A nyilvántartásba vett utcaneveket és teljes alakjukban kell használni.

(2) Az utcaneveket alkotó szavak helyesírásán változtatni nem szabad, rövidíteni is csak a helyesírási szabályok szerint lehet.

5. Az utcanév nyilvántartása

6. § (1) A község közterületeinek elnevezését jegyzékbe kell foglalni. A változásokat naprakészen kell vezetni.

(2) Az utcanévjegyzék rovatai:

- a) sorszám
- b) postai irányítószám
- c) utca neve
- d) utca jellege
- e) házsámok
- f) utca helyrajzi száma(i)
- g) egyéb helymegjelölés,
- h) érvényesség kezdete
- i) változás előtti utcanév és házsám.

(3) Az utcanévjegyzék melléklete az önkormányzati határozatok alapján vezetett és folyamatosan korrigált M=1:1000 méretarányú térkép, amelyen az utcák nevét, az épületek körvonalát és a számozást kell bejelölni. A térképet az utcanévjegyzék mellékleteként kell kezelni.

(4) A településről készülő idegenforgalmi, reklám, stb. célú térképeket az e rendeletben szabályozott módon, az itt meghatározott jelölésekkel szabad készíteni.

(5) A község közigazgatási területén tájékozódást segítő információs táblarendszer telepíthető. Az utcák megközelítését segítő információs rendszer megvalósításánál a hivatalos utcanévjegyzék és tartalmát kell követni.

6. Hárszámzás szabályai

7. § (1) A hárszám a belterület ingatlanoknak (épület, beépítetlen telek) a vele érintkező közterület(ek)re, utcára megállapított sorszama. Ha egy ingatlanra több közterülettel (utcával) való érintkezés miatt több hárszám is megállapítható, akkor azt a közterületnevet és hozzá tartozó hárszámot kell használni, ahol a főbejárat található.

(2) Az utcában az ingatlanokat (épület, beépítetlen telek) a közterületről jól látható táblán feltüntetett számmal kell ellátni. Egy önálló helyrajzi számhoz egy, az utcában nem ismétlődő hárszám tartozik.

(3) Az utcák hárszainak számzás az 1-el kezdődik, a logikus megközelítést figyelembe véve a település központjától távolodva növekszik.

(4) A számzás arab számmal, páratlan oldalon 1-el, páros oldalon 2-vel kezdődik és a számok kihagyás nélkül emelkednek a közterülethez tartozó utolsó belterületi földrésztel, ha az utca külterületen is folytatódik, a sorszámzás tovább folytatható.

(5) A terek épületeinek, telkeinek számzás folyamatosan emelkedő sorrendben, az óramutató járásával egyező irányban történik. Amennyiben a téren út halad keresztül, a tér számzás a keresztező út legkisebb sorszámának irányából kezdődik.

(6) A kialakult számzás után megosztott ingatlanok eredeti (alátörés nélküli) sorszama megszűnik, és az újonnan kialakított telkek számának megfelelően pl. 1/2, 1/2, 1/3 alátörést kap.

8. § (1) A hárszámokat helyrajzi számok és azok megosztásának figyelembevételével kell megállapítani.

(2) A hárszám kiosztás során a várható telekállapotot is figyelembe kell venni. Ebben az esetben az ingatlanmegosztás után válik a számzás folyamatossá.

(3) Amennyiben egy ingatlanon azonos hárszám alatt több épület, illetve több lakás található, úgy azok az épületek számot, illetve ajtószámot kapnak.

7. Közterületnevek megszüntetése

9. § (1) A közterület –településrendezés, beépítés vagy más módon történő - megszüntésével külön államigazgatási döntés nélkül a közterület neve is megszűnik. Ezt a képviselő-testület határozatával megerősíti.

(2) Névváltozás esetén a megszünt utcanév tábláját átlós áthúzással – olvasható módon – legalább egy évig meg kell tartani.

(3) A megszűnt közterület nevét a címnyilvántartásban továbbra is fel kell tüntetni jelölve a megszűnés okát és idejét.

8. Hatásköri és eljárási szabályok

10. § (1) Az utcák elnevezését vagy annak megváltoztatását kezdeményezheti

- a) a polgármester,
- b) a képviselő-testület bizottsága,
- c) a helyi önkormányzat képviselője,
- d) Mihályházi székhelyű bejegyzett civil szervezet.

(2) A javaslatokat az erre a célra létrehozott eseti bizottság véleményezi.

(3) Az elnevezésre vonatkozó előterjesztést annak benyújtása előtt 8 nappal helyben szokásos módon közzé kell tenni. Az elnevezéssel kapcsolatban benyújtott észrevételeket is a képviselő-testület elé kell terjeszteni.

11. § (1) Az új és névváltozással érintett utcák névtábláinak elkészítéséről, felszereléséről, a megszűnő utcanévtábláinak eltávolításáról az Önkormányzat gondoskodik.

(2) Az (1) bekezdésben foglaltak költségeinek viseléséről az Önkormányzat az éves költségvetésében gondoskodik.

(3) Új utcák esetén a házsámtáblák árát és azok felszerelésének költségeit az ingatlan tulajdonosok viselik.

9. Záró rendelkezések

12. § Ez a rendelet 2014. október 1-jén lép hatályba.

Mészáros Géza sk.
polgármester

dr. Szabadics Zsuzsanna sk.
jegyző

**Mihályháza Község Önkormányzata Képviselő-testületnek
6/2014.(IX.1.) önkormányzati rendelete
a közterületek elnevezéséről és a házszámzás szabályairól**

Elfogadva: A Képviselő-testület 2014. augusztus 19-i ülésén.

Kihirdetve: 2014. szeptember 1-jén.



dr. Szabadiés Zsuzsanna
jegyző

**Mihályháza Község Önkormányzata Képviselő-testületének
6/2014.(IX.1.) önkormányzati rendelete
a közterületek elnevezéséről és a házszámozás szabályairól**

Mihályháza Község Önkormányzatának Képviselő-testülete a Magyarország helyi önkormányzatairól szóló 2011. évi CLXXXIX. törvény 51. § (5) bekezdésében foglalt felhatalmazás alapján, Magyarország Alaptörvénye 32. cikk (1) bekezdése d) pontjában meghatározott feladatkörében eljárva a közterületek elnevezéséről és a házszámozás szabályairól a következőket rendeli el:

1. Általános rendelkezések

1. § (1) A rendelet hatálya Mihályháza község közigazgatási területén lévő közterületekre, ingatlanokra, az érintett ingatlanok tulajdonosaira (kezelőire, használóira) terjed ki.

(2) A rendelet célja, hogy egységesen szabályozza Mihályháza község közigazgatási területén az út, az utca, a tér, a köz, stb. jellegű közterület elnevezését, továbbá az utcánév-és házszám-tábla elhelyezésének rendjét, a helyszíni tájékoztatói feltételek javítása érdekében.

(3) Mihályháza község közigazgatási területén új közterületet elnevezni, új házszámot megállapítani, a korábban megállapított közterületnevet és házszámot megváltoztatni csak e rendelet szabályai szerint lehet.

2. A közterületek elnevezésének általános szabályai

2. § A község belterületén minden közterületet el kell nevezni. A közterületek nevének megállapítása és megváltoztatása Mihályháza Község Önkormányzata Képviselő-testületének (a továbbiakban: képviselő-testület) hatáskörébe tartozik.

3. § (1) Új közterület elnevezését a közterületként való bejegyzését követő egy éven belül meg kell állapítani.

(2) Nem kell nevet adni az olyan zsákutcáknak, kiszolgáló utaknak, amelyekhez kapcsolódó ingatlanok számozása másik utcában megtörtént.

(3) Ha egy közterület a településrendezés, beépítés következtében két vagy több részre tagozódik, egységes közterületként megszűnik, az elkülönült területrészeknek – az elkülönüléstől számított egy éven belül – más nevet kell adni.

(4) Az elnevezett közterület természetes folytatásaként nyíló új közterületi szakasz külön eljárás nélkül a már elnevezett, meghosszabbított közterület nevét veszi fel.

(5) A község területén több azonos elnevezésű közterület nem lehet.

3. Az utcák elnevezése

4. § (1) Utcanévként a teljes családi név mellett az utónevet – de legalább annak kezdőbetűjét - is használni kell.

(2) Az idegen eredetű és nehezen kiejthető szavakat az elnevezéseknél kerülni kell. Az utca elnevezése során törekedni kell arra, hogy az elnevezés közérthető legyen és a magyar nyelvhelyesség szabályainak megfeleljen.

(3) Az utca elnevezésekor figyelemmel kell lenni a történelmi hagyományokra, a földrajzi környezetre.

(4) Az utcanév kiválasztásakor előnyben kell részesíteni a helyhez kötődő neveket az emlékállító utcanevekkel szemben.

(5) Élő személyről utcát elnevezni tilos.

(6) Kiemelkedő személyről, annak halálát követő 25 év után lehet utcát elnevezni.

4. Az utcanév használata és megváltoztatása

5. § (1) A nyilvántartásba vett utcaneveket és teljes alakjukban kell használni.

(2) Az utcaneveket alkotó szavak helyesírásán változtatni nem szabad, rövidíteni is csak a helyesírási szabályok szerint lehet.

5. Az utcanév nyilvántartása

6. § (1) A község közterületeinek elnevezését jegyzékbe kell foglalni. A változásokat naprakészen kell vezetni.

(2) Az utcanévjegyzék rovatai:

- a) sorszám
- b) postai irányítószám
- c) utca neve
- d) utca jellege
- e) házszámok
- f) utca helyrajzi száma(i)
- g) egyéb helymegjelölés,
- h) érvényesség kezdete
- i) változás előtti utcanév és házszám.

(3) Az utcanévjegyzék melléklete az önkormányzati határozatok alapján vezetett és folyamatosan korrigált M=1:1000 méretarányú térkép, amelyen az utcák nevét, az épületek körvonalát és a számozást kell bejelölni. A térképet az utcanévjegyzék mellékleteként kell kezelni.

(4) A településről készülő idegenforgalmi, reklám, stb. célú térképeket az e rendeletben szabályozott módon, az itt meghatározott jelölésekkel szabad készíteni.

(5) A község közigazgatási területén tájékozódást segítő információs táblarendszer telepíthető. Az utcák megközelítését segítő információs rendszer megvalósításánál a hivatalos utcanévjegyzék és tartalmát kell követni.

6. Házzámozás szabályai

7. § (1) A házzám a belterület ingatlanoknak (épület, beépítetlen telek) a vele érintkező közterület(ek)re, utcára megállapított sorszáma. Ha egy ingatlanra több közterülettel (utcával) való érintkezés miatt több házzám is megállapítható, akkor azt a közterületnevet és hozzá tartozó házzámot kell használni, ahol a főbejárat található.

(2) Az utcában az ingatlanokat (épület, beépítetlen telek) a közterületről jól látható táblán feltüntetett számmal kell ellátni. Egy önálló helyrajzi számhoz egy, az utcában nem ismétlődő házzám tartozik.

(3) Az utcák házainak számozása az 1-el kezdődik, a logikus megközelítést figyelembe véve a település központjától távolodva növekszik.

(4) A számozás arab számmal, páratlan oldalon 1-el, páros oldalon 2-vel kezdődik és a számok kihagyás nélkül emelkednek a közterülethez tartozó utolsó belterületi földrészletig, ha az utca külterületen is folytatódik, a sorszámozás tovább folytatható.

(5) A terek épületeinek, telkeinek számozása folyamatosan emelkedő sorrendben, az óramutató járásával egyező irányban történik. Amennyiben a téren út halad keresztül, a tér számozása a keresztező út legkisebb sorszámának irányából kezdődik.

(6) A kialakult számozás után megosztott ingatlanok eredeti (alátörés nélküli) sorszáma megszűnik, és az újonnan kialakított telkek számának megfelelően pl. 1/2, 1/2, 1/3 alátörést kap.

8. § (1) A házzámokat helyrajzi számok és azok megosztásának figyelembevételével kell megállapítani.

(2) A házzám kiosztás során a várható telekállapotot is figyelembe kell venni. Ebben az esetben az ingatlanmegosztás után válik a számozás folyamatossá.

(3) Amennyiben egy ingatlanon azonos házzám alatt több épület, illetve több lakás található, úgy azok az épületek számot, illetve ajtószámot kapnak.

7. Közterületnevek megszüntetése

9. § (1) A közterület –településrendezés, beépítés vagy más módon történő - megszűnésével külön államigazgatási döntés nélkül a közterület neve is megszűnik. Ezt a képviselő-testület határozatával megerősíti.

(2) Névváltozás esetén a megszünt utcanév tábláját átlós áthúzással – olvasható módon – legalább egy évig meg kell tartani.

(3) A megszűnt közterület nevét a címnyilvántartásban továbbra is fel kell tüntetni jelölve a megszűnés okát és idejét.

8. Hatásköri és eljárási szabályok

10. § (1) Az utcák elnevezését vagy annak megváltoztatását kezdeményezheti

- a) a polgármester,
- b) a képviselő-testület bizottsága,
- c) a helyi önkormányzat képviselője,
- d) Mihályházi székhelyű bejegyzett civil szervezet.

(2) A javaslatokat az erre a célra létrehozott eseti bizottság véleményezi.

(3) Az elnevezésre vonatkozó előterjesztést annak benyújtása előtt 8 nappal helyben szokásos módon közzé kell tenni. Az elnevezéssel kapcsolatban benyújtott észrevételeket is a képviselő-testület elé kell terjeszteni.

11. § (1) Az új és névváltozással érintett utcák névtábláinak elkészítéséről, felszereléséről, a megszűnő utcanévtábláinak eltávolításáról az Önkormányzat gondoskodik.

(2) Az (1) bekezdésben foglaltak költségeinek viseléséről az Önkormányzat az éves költségvetésében gondoskodik.

(3) Új utcák esetén a házszámtáblák árát és azok felszerelésének költségeit az ingatlantulajdonosok viselik.

9. Záró rendelkezések

12. § Ez a rendelet 2014. október 1-jén lép hatályba.



Mészáros Géza
polgármester



dr. Szabadics Zsuzsanna
jegyző

Mihályháza község Önkormányzata

8513 Mihályháza, Jókai u. 2.

Tel./Fax.: 89/348-586

E-mail: mihalyhaza@mail.globonet.hu

ELŐTERJESZTÉS

a Képviselő-testület 2014. augusztus 19-i nyilvános ülésére

Tárgy: Vagyonkezelt vízművel vállalkozási tevékenység folytatása

Előadó: Mészáros Géza polgármester

Tisztelt Polgármester Asszony/Úr!

A víziközmű-szolgáltatásról szóló 2011. évi CCIX. törvény (Vksztv.) alapján víziközmű – a rendszerfüggetlen víziközmű-elem kivételével – kizárólag az állam és a települési önkormányzat tulajdonába tartozhat.

A Pápai Vízmű ZRt. víziközmű-szolgáltatási tevékenységének végzéséhez szükséges üzemeltetési jogviszony az ellátásért felelős önkormányzatokkal kötött – az Energia és Közmű-szabályozási Hivatal által jóváhagyott – vagyonkezelési, bérleti-üzemeltetési szerződéseken alapul.

Az ellátásért felelősök által vagyonkezelésbe adott víziközművek tekintetében a vagyon kezelését, hasznosítását a nemzeti vagyonról szóló 2011. évi CXCVI. törvény (Nvtv.), a társaság tevékenységét a Vksztv. határozza meg.

A törvényekben (Nvtv., Vksztv.) meghatározott feltételekkel a vagyonkezelőt megilletik a tulajdonos jogai, terhelik a tulajdonos kötelezettségei és jogosult a víziközművel a víziközmű-szolgáltatáson kívüli vállalkozási tevékenységet is folytatni.

A vállalkozási tevékenység jellemzően reklámhordozó elhelyezése, vezeték nélküli távközlés és adatátvitel berendezésének elhelyezése.

A jelzett vállalkozási tevékenységek az ellátásért felelős önkormányzatok területén is jelentkező lakossági, közületi igények biztosítását teszik lehetővé a távközlés és adatátvitel területén, segítik a vállalkozások tevékenységét a lakosság tájékoztatását a reklám területén.

A társaság működése érdekében fontos a bevételi források feltárása, az ellátható vállalkozási tevékenység végzése, hogy az abból származó bevétel javítsa a társaság, így az önkormányzati kötelező feladat ellátásának finanszírozását.

A társaság a törvényekben előírt vagyonkezelői kötelezettségeinek maradéktalanul eleget tesz.

Az egységes gyakorlat elősegítése, fenntartása érdekében a jogszabályi előírásokat figyelembe véve javasolt a társaság, mint vagyonkezelő és az ellátásért felelős önkormányzatok, mint tulajdonosok részéről a vagyonkezelte víziközművel – víziközmű-szolgáltatáson kívüli – vállalkozási tevékenység folytatásának feltételeit meghatározni.

A Pápai Vízmű ZRt. Közgyűlése 2014. március 28-i ülésén a 4/2014. (03.28.) sz. határozatával döntött a vagyonkezelte víziközművel – víziközmű-szolgáltatáson kívüli – vállalkozási tevékenység folytatásának feltételeiről.

A mellékelt határozati javaslat önkormányzati elfogadásával a közgyűlési határozatban megfogalmazott egységes gyakorlat biztosítható.

Kérem, hogy az előzőek alapján a Képviselőtestület soron következő ülésén – **legkésőbb 2014. május 20-ig** – a határozati javaslatot megtárgyalni és elfogadni (a határozat hiteles példányát a Pápai Vízmű ZRt. 8500 Pápa, Vízmű u. 2. címre kérjük megküldeni) szíveskedjenek.

Az anyaggal kapcsolatban Menyhárt László a 89-510637 telefonszámon illetve a menyhart@papavizmu.hu e-mailen nyújt – igény esetén – további felvilágosítást.

Pápa, 2014. április 7.

Tisztelettel:

Dr. Lukács Endre
Igazgatóság elnöke

Határozati javaslat

..... Önkormányzat Képviselőtestülete a vagyonnezelt víziközművel – víziközmű-szolgáltatáson kívüli – vállalkozási tevékenység folytatásának feltételeit az alábbiak szerint határozza meg:

1. A víziközmű-szolgáltatásról szóló 2011. évi CCIX. törvény és a nemzeti vagyonnezról szóló 2011. évi CXCVI. törvény előírásainak betartása mellett a Pápai Víz- és Csatornamű ZRt, mint a víziközmű vagyonnez kezelője a víziközművel a vagyonnezkezelői szerződés időtartama alatt vállalkozási tevékenységet folytathat, melyet az ellátásért felelős tulajdonos önkormányzat nem korlátoz.
2. A vállalkozási tevékenység nem veszélyeztetheti a víziközmű-szolgáltatás folyamatos és biztonságos ellátását, továbbá nem okozhat a víziközműben állagromlást.
3. A vállalkozási tevékenységre kötött szerződésekről a Vagyonkezelő az új szerződés aláírását követő 15 napon belül tájékoztatja a Tulajdonost.
4. Jelen feltételek nem érintik a fennálló üzemeltetési – vagyonnezkezelői - szerződéseket, azonban a szerződésekkel együtt – annak szabályaival – alkalmazandók.

Mihályháza község Önkormányzata

8513 Mihályháza, Jókai u. 2.

Tel./Fax.: 89/348-586

E-mail: mihalyhaza@mail.globonet.hu

ELŐTERJESZTÉS

a Képviselő-testület 2014. augusztus 19-i nyilvános ülésére

Tárgy: Víziközmű-rendszer gördülő fejlesztési terve

Előadó: Mészáros Géza polgármester



Pápai Víz- és Csatornamű Zrt.

8500 Pápa, Vízmű u. 2.

Tel.: 89/313-455; fax: 89/510-640 E-mail: titkarsag@papaivizmu.hu

www.papaivizmu.hu



Mihályháza Község Önkormányzata

8513 Mihályháza

Jókai u. 10.

Tárgy: Gördülő fejlesztési terv javaslat megküldése

Melléklet: CD lemez

Tisztelt Polgármester Úr!

A víziközmű-szolgáltatásról szóló 2011. évi CCIX. törvény 11. § (1) értelmében, a víziközmű-szolgáltatás hosszú távú biztosíthatósága érdekében – a fenntartható fejlődés szempontjaira tekintettel – a víziközmű-szolgáltatási ágazatonként tizenöt éves időtávra gördülő fejlesztési tervet kell készíteni. **A gördülő fejlesztési terv felújítási-pótlási tervből, valamint beruházási tervből áll, amelyet 2014. szeptember 15-ig kell benyújtani a Magyar Energetikai és Közmű-Szabályozási Hivatalnak.**

1. A Vízmű **vagyonkezelésében (V.) vagy tulajdonában (S.)** lévő víziközművek vonatkozásában a felújítás-pótlási tervet a Szolgáltató készíti el és nyújtja be, - annak tartalmára nézve az érintett **önkormányzatok véleményezési joggal rendelkeznek.**
2. A **bérleti üzemeltetési szerződés** alapján működtetett víziközművek (B.) esetében a felújítás-pótlási tervet az érintett **önkormányzatok készítik el** és nyújtják be - a Vízmű véleményezési joggal rendelkezik.
3. Valamennyi víziközmű eszköz vonatkozásában a **beruházási (BR.) tervet** az érintett **önkormányzatok készítik el** és nyújtják be – a Vízmű véleményezési joggal rendelkezik.

A Pápai Vízmű a V.-S.-B.-BR. esetekre elkészítette javaslatát (a törvény csak a V.-S. esetekre írja elő a Vízműnek a tervek elkészítését, a többire az Önök munkáját akarjuk segíteni). A tervezetet e levélhez csatoltan **-CD lemezen-** megküldjük az érintett önkormányzatoknak és kérjük **az ellátásért felelősök képviselőjét, hogy kezdeményezzen közös megbeszélést** a víziközmű-rendszer vonatkozásában.

A vonatkozó jogszabályok alapján az **önkormányzatok véleményezzék a V. és S. eszközcsoport felújítás-pótlási tervét, továbbá döntsenek a B. eszközcsoport felújítási-pótlási tervéről és a beruházási (BR.) tervről.**

A fejlesztési tervek felépítése:

1. A tervek — víziközmű rendszerként az ellátásért felelősöket képviselő településenként – az eszközök tulajdonjoga szerinti bontásban – összesítő és fejlesztési ütemenként részletező leírással – az eszköznyilvántartásban szereplő valamennyi eszköz felsorolásával -- készültek.
2. Az építmények felújítása-pótlása ivóvíz ágazatban a korszerűtlen azbesztcement (ac) csövek cseréjét tartalmazza 15 évre elosztva.
Szennyvízágazatban elsősorban a rossz állapotú aknák, szennyvízkezelő építmények felújítása szerepel.
3. A gépek, berendezések felújítása-pótlása a szivattyúk, fúvók, irányítástechnikai elemek pótlását foglalja magába.
4. A beruházások közé kerültek azok az ac vezeték cserék, amelyekre az értékcsökkenési leírás nem nyújt fedezetet.

Itt szerepelnek a hiányzó ivóvíz illetve csatorna szakaszok, a biztonságos ellátást szolgáló új létesítmények (tározó, összekötő vezeték stb.) a bővítések, továbbá a korszerű ivóvíz fertőtlenítő berendezések (UV).

A beruházások pályázat és állami támogatás igénybevételével - a jelenlegi gyakorlat szerint önrész nélkül - valósíthatók meg.

Az Önkormányzat határozatát (véleményezés a V.-S.; döntés a B.-BR.) a Pápai Vízmű részére 2014. szeptember 10-ig szíveskedjenek megküldeni. Szeptember 12-ére tervezzük a Pápai Vízmű Közgyűlését, ahol dönteni kell a vagyonkezelt (V.), a saját tulajdonú (S.) eszközcsoport felújítás-pótlási tervéről. Ezt a Vízmű küldi be a Hivatalnak, míg a bérelt eszközök B. felújítás-pótlási tervét és a tervezett beruházásokat (BR.) az ellátásért felelősök képviselője küldi be (ebben az esetben csak egyszer kell szolgáltatási díjat fizetni a Hivatalnak).

A Vízmű székhelyén 2014. szeptember 4-8 között munkaidőben – egyeztetett időpontban – konzultációt tart azoknak az Önkormányzatoknak (csoportoknak), akik ezt igénylik.

Kérem szíves intézkedésüket!

Pápa, 2014. augusztus 8.

Tisztelettel

Dr. Lukács Endre
Igazgatóság elnöke

Erről értesül: dr. Szabadics Zsuzsanna jegyző

- 1.sz. melléklet: CD tartalomjegyzék
Gördülő fejlesztési terv Mihályháza
1. TARTALOMJEGYZÉK
2. TÁJÉKOZTATÓK
3. V16 VÍZIKÖZMŰ RSZ. GFT
4. SZ01 VÍZIKÖZMŰ RSZ. GFT

3. V16 GFT tartalma (SZ01 GFT tartalma azonos)

Önkorm. benyújtás

- 2.V16 MEKH beruházás tábla
- 4.V16 beruházás összesítő
- 8.V16 ök. beruházás II. ütem leírás
- 10.V16 ök. beruházás III. ütem leírás
- 12. V16 ök. beruházás I. ütem rajzok
- 14.V16 ök. beruházás II. ütem rajzok
- 16.V16 ök. beruházás III. ütem rajzok

Vízmű benyújtás

- 1.V16 MEKH felújítás tábla Vízmű
- 2.V16 vagyonkezelt felújítás összesítő
- 3.V16 saját felújítás összesítő
- 4.V16 vagyonkezelt I. ütem leírás
- 6.V16 vagyonkezelt II. ütem leírás
- 7.V16 saját II. ütem leírás
- 8.V16 vagyonkezelt III. ütem leírás
- 9.V16 saját III. ütem leírás

Gördülő fejlesztési terv Mihályháza V16

1. TARTALOMJEGYZÉK
 - CD tartalomjegyzék
2. TÁJÉKOZTATÓ
 - MEKH ajánlás
3. V16 VÍZIKÖZMŰ RSZ. GFT
4. SZ01 VÍZIKÖZMŰ RSZ. GFT

3. V16 GFT tartalma

Önkorm. benyújtás

- 2.V16 MEKH beruházás tábla
- 4.V16 beruházás összesítő
- 8.V16 ök. beruházás II. ütem leírás
- 10.V16 ök. beruházás III. ütem leírás
12. V16 ök. beruházás I. ütem rajzok
- 14.V16 ök. beruházás II. ütem rajzok
- 16.V16 ök. beruházás III. ütem rajzok

4. SZ01 GFT tartalma

Önkorm. benyújtás

- 1.SZ01 MEKH felújítás tábla Önk.
- 2.SZ01 MEKH beruházás tábla
- 3.SZ01 bérelt eszköz összesítő
- 4.SZ01 beruházás összesítő
- 5.SZ01 bérelt felújítás I. ütem leírás
- 7.SZ01 bérelt felújítás II. ütem leírás
- 9.SZ01 bérelt felújítás III. ütem leírás
- 10.SZ01 ök. beruházás III. ütem leírás
- 11.SZ01 bérelt felújítás I. ütem rajzok
13. SZ01 bérelt felújítás II. ütem rajzok
15. SZ01 bérelt felújítás III. ütem rajzok
16. SZ01 ök. beruházás III. ütem rajzok

Vízmű benyújtás

- 1.V16 MEKH felújítás tábla Vízmű
- 2.V16 vagyongezelt felújítás összesítő
- 3.V16 saját felújítás összesítő
- 4.V16 vagyongezelt I. ütem leírás
- 6.V16 vagyongezelt II. ütem leírás
- 7.V16 saját II. ütem leírás
- 8.V16 vagyongezelt III. ütem leírás
- 9.V16 saját III. ütem leírás

Vízmű benyújtás

- 1.SZ01 MEKH felújítás tábla Vízmű
- 2.SZ01 vagyongezelt felújítás összesítő
- 3.SZ01 saját felújítás összesítő
- 4.SZ01 vagyongezelt I. ütem leírás
- 5.SZ01 saját I. ütem leírás
- 6.SZ01 vagyongezelt II. ütem leírás
- 7.SZ01 saját II. ütem leírás
- 8.SZ01 vagyongezelt III. ütem leírás
- 9.SZ01 saját III. ütem leírás
10. SZ01 vagyongezelt I. ütem rajzok
- 12.SZ01 vagyongezelt II. ütem rajzok

A Magyar Energetikai és Közmű-szabályozási Hivatal VK 1/2014. számú ajánlása a víziközmű-szolgáltatók és az ellátásért felelősök számára a gördülő fejlesztési tervek összeállításával, elkészítésével kapcsolatban.

A Magyar Energetikai és Közmű-szabályozási Hivatal (a továbbiakban: Hivatal) az alábbi ajánlást fogalmazza meg a gördülő fejlesztési tervek összeállítására vonatkozóan.

Az ajánlás célja

A Hivatal VK 1/2014. számú ajánlása támpontot kíván nyújtani a víziközmű-szolgáltatók és az ellátásért felelősök részére a víziközmű-szolgáltatásról szóló 2011. évi CCIX. törvény (a továbbiakban: Vksztv.) 11. §-a alapján elkészítendő gördülő fejlesztési tervek (a továbbiakban: GFT) összeállításához.

A víziközmű-szolgáltatás hosszú távú biztosíthatósága érdekében – a fenntartható fejlődés szempontjaira tekintettel – víziközmű-szolgáltatási ágazatonként tizenöt éves időtávra gördülő fejlesztési tervet kell készíteni, mely felújítási és pótlási tervből, valamint beruházási tervből áll.

A GFT elkészítése

A Vksztv. 11. § (2) és (3) bekezdése szerint bérleti-üzemeltetési szerződés alapján végzett víziközmű-működtetés esetében a felújítási és pótlási tervet az ellátásért felelős, építési koncessziós szerződés alapján végzett víziközmű-működtetés esetében a beruházási tervet a víziközmű-szolgáltató készíti el.

Minden egyéb esetben a felújítási és pótlási tervet a víziközmű-szolgáltató, a beruházási tervet az ellátásért felelős készíti el.

A GFT elkészítésének és Hivatalhoz történő benyújtásának első határideje 2014. szeptember 15.

A Vksztv. 11. § (4) bekezdése szerint az az ellátásért felelős vagy víziközmű-szolgáltató, aki nem minősül az adott víziközmű-rendszerre vonatkozó felújítási és pótlási terv, vagy beruházási terv tekintetében benyújtásra kötelezettnek, annak tartalmára nézve véleményezési joggal rendelkezik.

Ha a véleményező határidőn belül nem nyilatkozik, úgy kell tekinteni, hogy a GFT-et elfogadta.

A véleményezés dokumentálását, illetve az eltérő véleményt a GFT jóváhagyása iránti kérelemhez mellékelni szükséges.

A GFT elkészítésének költségeit a Vksztv. 11. §-ában a terv készítésére és benyújtására meghatározott felelős viseli, míg több érintett ellátásért felelős esetén a költségeket együttesen viselik az ellátásért felelősök.

A Magyar Energetikai és Közmű-szabályozási Hivatal igazgatási szolgáltatási díjainak mértékéről, valamint az igazgatási szolgáltatási, a felügyeleti díjak és egyéb bevételek beszedésére, kezelésére, nyilvántartására és visszatérítésére vonatkozó szabályokról szóló 1/2014. (III.4.) MEKH rendelet alapján a felújítási és pótlási terv, valamint a beruházási terv jóváhagyására vonatkozó igazgatási

szolgáltatási díjat a kérelem benyújtása előtt szükséges megfizetni és ezt hitelt érdemlően igazolni kell a kérelemhez csatolt dokumentummal (átutalási bizonylat, vagy postai úton történő fizetés esetén a feladóvevény másolata).

A Hivatal a GFT-et hatósági határozattal hagyja jóvá. A Hivatal ügyintézési határidejét a villamos energiáról szóló törvényben a Hivatal eljárására vonatkozó általános szabályok határozzák meg (168. § (4) bekezdés a) pont).

A GFT időbeli ütemezése

A Magyar Víziközmű Szövetség által 2014. június 11-én kiadott 2014/2. számú szakmai ajánlás szerint a GFT három időbeli ütemben tartalmazza a benyújtás évét követő 15 évre vonatkozó elvégzendő feladatokat:

I. ütem: részletes műszaki terv és ez alapján készült költségkalkuláció (1. év),

II. ütem: megalapozó műszaki terv és költségbecslés (2-5. év),

III. ütem: távlati műszaki terv és költségbecslés (6-15. év).

A GFT pénzügyi forrásai

A víziközmű-szolgáltatás biztonságát szolgáló felújítások és pótlások fedezetének forrásait (különösen az amortizációt és a használati díjat) elsődlegesen a szolgáltatási díjban érvényesített díjhányad biztosítja.

Az új víziközművek megvalósításának és a meglévő víziközművek bővítésének pénzügyi fedezetét az ellátásért felelős köteles biztosítani.

A GFT végrehajtásának ellenőrzése

A Hivatal a jóváhagyott beruházási tervben, valamint a felújítási és pótlási tervben foglaltak végrehajtását folyamatosan ellenőrzi, valamint az elvégzett fejlesztések értékarányosságát is jogosult ellenőrizni.

Az elvégzett beruházások, felújítások és pótlások megvalósítását, műszaki, gazdasági és jogi eseményeit, adatait dokumentálni szükséges.

A GFT formai követelményei

A GFT-et papír alapon, olvasható felbontásban, 1 példányban, valamint tartós adathordozón, digitális formában, szintén 1 példányban kell benyújtani a közigazgatási hatósági eljárás és szolgáltatás általános szabályairól szóló 2004. évi CXL. törvény (a továbbiakban: Ket.) 28/A §-a alapján.

A benyújtott digitális állományok formátuma:

- a) szöveges állományok esetében .doc, .docx;
- b) táblázatok esetében .xls, .xlsx;
- c) rajzi állományok esetében .dwg, .dxf;
- d) dokumentum másolatok esetében .pdf

A GFT összeállítása

A GFT összeállítása során javasolt figyelembe venni az alábbi szempontokat:

- a) bírósági, hatósági határozatból vagy jogszabályból eredő kötelezettséget;
- b) szerződésben vállalt kötelezettséget;
- c) víziközmű-fejlesztési programban való részvételt vagy az ahhoz való csatlakozást;
- d) az elvégzendő munka elmaradásával járó kockázat következményeit, mértékét;
- e) az üzemeltetési költség jelentős csökkenésével járó fejlesztést;
- f) a vagyontárgyak beszerzésének időpontját, anyagát, építési körülményeit, jelenlegi műszaki állapotát, várható élettartamát, illetve az amortizáció mértékét;
- g) a működtetési költségek várható alakulását a tervezett fejlesztések megvalósulása függvényében;
- h) a hibastatisztikát és a hibaelhárítások költségelemzését;
- i) diagnosztikai jellegű vizsgálatok eredményét, ha ilyenek rendelkezésre állnak;
- j) rendkívüli helyzetből adódó azonnali feladatok lehetőségét;
- k) az indokolt kapacitás meghatározását (csökkentés vagy megtartás) pótlás vagy felújítás esetében;
- l) az élettartam csökkenését megelőző TMK munkákat.

A GFT tartalma

A felújítási és pótlási tervnek, valamint a beruházási tervnek víziközmű-szolgáltatási ágazatonként és azon belül víziközmű-rendszereként és fejlesztési ütemenként tartalmaznia kell:

- a) az üzemeltetett víziközmű-rendszerek állapotának bemutatását, leírását;
- b) az elvégzendő feladatokat víziközmű-objektumonkénti csoportbontásban, fontossági sorrendben, tartalmazva a főbb műszaki paramétereket;
- c) az elvégzendő munka szükségességét alátámasztó indokolást;
- d) az elvégzendő munka becsült költségeit;
- e) az elvégzendő munka megvalósításához szükséges pénzügyi források biztosítását;
- f) annak bemutatását, hogy a rendelkezésre álló pénzügyi forrásokat a leghatékonyabb és leginkább indokolt munkákra ütemezte.

Olyan újabb víziközmű-rendszer esetében, ahol nem indokolt 15 éven belül jelentősebb felújításokat végezni, elegendő azt bemutatni, hogy mekkora fejlesztési forrás ideiglenes átcsoportosítására ad ez lehetőséget más víziközmű-rendszerek irányába és ezt a lehetőséget milyen mértékben használják ki.

Amennyiben a szolgáltató él a források ideiglenes átcsoportosításával az egyes víziközmű-rendszerek között, akkor az erre vonatkozó társasági szintű szabályozást és nyilvántartási rendszert is szükséges bemutatni.

A tervezési időszakban előre nem látható körülmények miatt a rendkívüli helyzetből adódó azonnali feladatok elvégzésére a költségkeret 3-5 %-át kell elkülöníteni.

Ezen túlmenően a feladatok a költségkeret 15 %-áig az egyes ütemek között a Hivatal egyidejű tájékoztatásával átcsoportosíthatók.

A) Beruházási terv

Az új víziközmű létesítésére vagy a meglévő víziközmű kapacitásának növelésére, a technológia átalakítására, bővítésére irányuló beruházások fontosabb adatait a csatolt „Beruházások összefoglaló táblázata” című mintatáblázat alapján javasolt ismertetni, míg a különböző ütemekben megvalósuló egyes beruházásokat az alábbi részletezettséggel javasolt bemutatni.

I. ütem

A rövid időtávon (1 év) megvalósítandó beruházások ismertetéséhez víziközmű-szolgáltatási ágazatonként és azon belül víziközmű-rendszereként csoportosítva, a megvalósítani kívánt munkák részletes műszaki tervét és az ez alapján készült költségkalkulációt javasolt mellékelni, legalább az alábbi tervrészekkel és dokumentumokkal:

- a) átnézeti helyszínrajz a megvalósítandó létesítmények, a kapcsolódó fontosabb létesítmények és a méretarány feltüntetésével, valamint az érintett települések, földrajzi helyek, létesítmények megnevezésével;
- b) technológiai leírás és technológiai folyamatábra (amennyiben releváns);
- c) műszaki leírás az elvégzendő feladatok, mennyiségek, főbb műszaki jellemzők, felhasznált anyagok, eszközök, a környezeti hatások és a fejlesztés szükségességének bemutatásával;
- d) a beruházás műszaki tartalmát alátámasztó számítások, méretezések;
- e) víziközművek esetében a jogerős vízjogi létesítési engedély, egyéb építmények esetében a jogerős építési engedély másolata, amennyiben azt jogszabály előírja;
- f) nyilatkozat a területrendezési tervekben és a vízgyűjtő-gazdálkodási tervben megfogalmazott elvárások, fejlesztési igények teljesítéséről;
- g) a beruházási költségek bemutatása részletes költségvetéssel;
- h) a rendelkezésre álló beruházási források bemutatása.

II. ütem

A közepes időtávon (2 - 5 év) megvalósítandó beruházások ismertetéséhez víziközmű-szolgáltatási ágazatonként és azon belül víziközmű-rendszerenként csoportosítva, a megvalósítani kívánt munkák megalapozó műszaki tervét és költségbecslését javasolt mellékelni, legalább az alábbi tervrészekkel és dokumentumokkal:

- a) átnézeti helyszínrajz a megvalósítandó létesítmények, a kapcsolódó fontosabb létesítmények és a méretarány feltüntetésével, valamint az érintett települések, földrajzi helyek, létesítmények megnevezésével;
- b) technológiai leírás és technológiai folyamatábra (amennyiben releváns);
- c) műszaki leírás az elvégzendő feladatok, főbb műszaki jellemzők és a fejlesztés szükségességének, megvalósíthatóságának bemutatásával;
- d) elvi vízjogi engedély (amennyiben rendelkezésre áll);
- e) a területrendezési tervekben és a vízgyűjtő-gazdálkodási tervben megfogalmazott elvárások, fejlesztési igények ismertetése;
- f) a beruházási költségek bemutatása víziközmű-objektumonkénti költségbecsléssel
- g) a rendelkezésre álló beruházási források bemutatását.

III. ütem

A hosszú időtávon (6 – 15 év) megvalósítandó beruházások ismertetéséhez víziközmű-szolgáltatási ágazatonként és azon belül víziközmű-rendszerenként csoportosítva, a megvalósítani kívánt munkák távlati műszaki tervét és költségbecslését javasolt mellékelni, legalább az alábbi tervrészekkel és dokumentumokkal:

- a) átnézeti helyszínrajz a beruházással érintett terület megjelölésével és a méretarány feltüntetésével, valamint az érintett települések, földrajzi helyek, létesítmények megnevezésével;
- b) műszaki leírás az elvégzendő feladatok, főbb műszaki jellemzők és a fejlesztés szükségességének bemutatásával;
- c) a területrendezési tervekben és a vízgyűjtő-gazdálkodási tervben megfogalmazott elvárások, fejlesztési igények ismertetése;
- d) a beruházási költségek bemutatása költségbecsléssel;
- e) a tervezett beruházási források bemutatása.

B) Felújítási és pótlási terv

A meglévő és üzemelő víziközművekhez kapcsolódó tervezett felújítási, pótlási és korszerűsítési jellegű tevékenységek fontosabb adatait a csatolt „Felújítások és pótlások összefoglaló táblázata” című mintatáblázat alapján javasolt összefoglalni, míg a különböző ütemekben megvalósuló egyes felújításokat és pótlásokat az alábbi részletezettséggel javasolt bemutatni.

I. ütem

A rövid időtávon (1 év) megvalósítandó felújítások és pótlások ismertetéséhez víziközmű-szolgáltatási ágazatonként és azon belül víziközmű-rendszerekenként csoportosítva, a megvalósítani kívánt munkák részletes műszaki tervét és az ez alapján készült költségkalkulációt javasolt mellékelni, legalább az alábbi tervrészekkel és dokumentumokkal:

- a) átnézeti helyszínrajz a felújítási és pótlási tevékenységgel érintett létesítmények, a kapcsolódó fontosabb létesítmények és a méretarány feltüntetésével, valamint az érintett települések, földrajzi helyek, létesítmények megnevezésével;
- b) technológiai leírás és technológiai folyamatábra (amennyiben releváns);
- c) műszaki leírás az elvégzendő feladatok, mennyiségek, főbb műszaki jellemzők, felhasznált anyagok, eszközök, a környezeti hatások és a felújítás és pótlás szükségességének bemutatásával;
- d) a felújítás és pótlás műszaki tartalmát alátámasztó számítások, méretezések;
- e) engedélyköteles felújítási és pótlási tevékenység esetén a víziközművekre vonatkozó jogerős vízjogi létesítési engedély, egyéb építmények esetében a jogerős építési engedély másolata;
- f) a felújítási és pótlási költségek bemutatása részletes költségszámítással;
- g) a felújítási és pótlási tevékenységhez rendelkezésre álló források bemutatása;

II. ütem

A közepes időtávon (2 - 5 év) megvalósítandó felújítások és pótlások ismertetéséhez víziközmű-szolgáltatási ágazatonként és azon belül víziközmű-rendszerenként csoportosítva, a megvalósítani kívánt munkák megalapozó műszaki tervét és költségbecslését javasolt mellékelni, legalább az alábbi tervrészekkel és dokumentumokkal:

- a) átnézeti helyszínrajz a felújítási és pótlási tevékenységgel érintett létesítmények, a kapcsolódó fontosabb létesítmények és a méretarány feltüntetésével, valamint az érintett települések, földrajzi helyek, létesítmények megnevezésével;
- b) technológiai leírás és technológiai folyamatábra (amennyiben releváns);
- c) műszaki leírás az elvégzendő feladatok, főbb műszaki jellemzők és a felújítás és pótlás szükségességének, megvalósíthatóságának bemutatásával;
- d) elvi vízjogi engedély (amennyiben rendelkezésre áll);
- e) a felújítási és pótlási költségek bemutatása költségbecsléssel;
- f) a felújítási és pótlási tevékenységhez tervezett források bemutatása.

III. ütem

A hosszú időtávon (6 – 15 év) megvalósítandó felújítások és pótlások ismertetéséhez víziközmű-szolgáltatási ágazatonként és azon belül víziközmű-rendszerenként csoportosítva, a megvalósítani kívánt munkák távlati műszaki tervét és költségbecslését javasolt mellékelni, legalább az alábbi tervrészekkel és dokumentumokkal:

- a) átnézeti helyszínrajz a felújítási és pótlási tevékenységgel érintett terület megjelölésével és a méretarány feltüntetésével, valamint az érintett települések, földrajzi helyek, létesítmények megnevezésével;
- b) műszaki leírás az elvégzendő feladatok, főbb műszaki jellemzők és a felújítás és pótlás szükségességének bemutatásával;
- c) a felújítási és pótlási költségek bemutatása költségbecsléssel;
- d) a felújítási és pótlási tevékenységhez tervezett források bemutatása.

Mihályháza

Beruházás

Sor-szám	Tétel-szám	Tárgyi eszköz megnevezése	Tervezett fejlesztés e Ft		
			I. 2015	II. 2016-19	III. 2020-29
		A. Mélyfúrású kút			
1		<i>a, Épület, építmény</i>			
2		<i>b, Gép, berendezés</i>			
3		<i>c, Energiaellátás, irányítástechnika</i>			
		B. Vízmű telep			
4		<i>a, Épület, építmény</i>			
5		<i>b, Gép, berendezés</i>			
6		<i>c, Energiaellátás, irányítástechnika</i>			
7	1	<i>Irányítástechnika</i>		2 000	
		C. Vízkezelő létesítmények			
8		<i>a, Épület, építmény</i>			
9		<i>b, Gép, berendezés</i>			
10	1	<i>UV fertőtlenítő</i>		5 000	
11		<i>c, Energiaellátás, irányítástechnika</i>			
		D. Ivóvízhálózat			
12		<i>a, Épület, építmény</i>			
13	1	<i>Ivóvíz és bekötőhálózat csere</i>		20 000	5 000
14	2	<i>Ivóvíz távvezeték létesítés</i>			6 000
		E. Víztározók			
15		<i>a, Épület, építmény</i>			
16	1	<i>Víztorony stat.megerősítés, festés</i>			4 500
17		<i>b, Gép, berendezés</i>			
18		<i>c, Energiaellátás, irányítástechnika</i>			
		F. Nyomásfokozók			
19		<i>a, Épület, építmény</i>			
20		<i>b, Gép, berendezés</i>			
21	1	<i>Nyomásfokozó gépészet</i>			4 000
22		<i>c, Energiaellátás, irányítástechnika</i>			
		Beruházás összesen	0	27 000	19 500

Fejlesztés száma V16 – Br - 7

Tárgy Mihályháza irányítástechnikai rendszer korszerűsítése

Fejlesztés indoka

Berendezések elavultak, cserére szorulnak, az ivóvíz fertőtlenítő berendezés csatlakoztatása az irányítástechnikához

Műszaki leírás

Siemens S7 200 PLC cseréje új korszerű PLC-re
URH modem csere
Program módosítás

Engedély

Pályázati forrás felhasználásával megvalósuló víziközmű beruházás esetén vízjogi létesítési engedély illetve a megvalósítás időszakában érvényben lévő jogszabályok szerinti engedélyek megléte szükséges.

<u>Költségbecslés</u>	UV fertőtlenítő illesztés	1.000 e Ft
	PLC	500 e Ft
	Modem csere	300 e Ft
	Program módosítás	200 e Ft
	Összesen:	2.000 e Ft

Forrás

Önkormányzati forrás: -
Pályázati forrás: 100 %
Vízium forrás: -

Tervrajz

Folyamatábra

Fejlesztés száma **V16 – Br - 10**

Tárgy **Vízkezelő UV fertőtlenítő berendezés létesítése**

Fejlesztés indoka

A meglévő Nátrium hypokloritos fertőtlenítés elavult, korszerű, környezetkímélő berendezés telepítése szükséges

Műszaki leírás

Ultraibolya sugárzással működő vízcsírátlanító berendezés.

Teljesítmény 10 m³/óra

Sugárzási dózis 30 MJ/cm²

- fertőtlenítő kamra
- Epra blokk
- kezelő épület
- mosószivattyú

Engedély

Pályázati forrás felhasználásával megvalósuló víziközmű beruházás esetén vízjogi létesítési engedély illetve a megvalósítás időszakában érvényben lévő jogszabályok szerinti engedélyek megléte szükséges.

Költségbecslés

UV fertőtlenítő berendezés és gépészeti egység 5.000 e Ft

Forrás

Önkormányzati forrás: -
Pályázati forrás: 100 %
Vízmű forrás: -

Tervrajz

Berendezés rajza

Fejlesztés száma **V16 – Br - 13**

Tárgy **Mihályháza ac nyomóvezeték és hg bekötések korszerűsítése**

Fejlesztés indoka

Vezetékek elöregedtek, sok a műszak hiba, csőtörés, csőrepedés. Üzemeltetés biztonságát veszélyeztetik az elöregedett azbesztcement nyomócsövek, illetve a horganyzott bekötővezetékek. A magas hálózati veszteség az üzemeltetési költségeket növeli.

Műszaki leírás

Kossuth L.u. 1096 fm AC vezeték cseréje NA 110 KPE vezetékre.

Jókai u. 604 fm AC vezeték cseréje NA 110 KPE vezetékre.

Az 1” horganyzott bekötővezetékek cseréje NA 32-es KPE vezetékre.

Engedély

Pályázati forrás felhasználásával megvalósuló víziközmű beruházás esetén vízjogi létesítési engedély illetve a megvalósítás időszakában érvényben lévő jogszabályok szerinti engedélyek megléte szükséges.

<u>Költségbecslés</u>	1.700 fm NA 110 KPE vezeték	15.000 e Ft
	85 db NA 32 KPE bekötővezeték	5.000 e Ft
	Összesen:	20.000 e Ft

Forrás

Önkormányzati forrás:	-
Pályázati forrás:	100 %
Vízmű forrás:	-

Tervrajz

Átnézetes helyszínrajz

Fejlesztés száma V16 – Br - 13

Tárgy Mihályháza horganyzott bekötővezetékek korszerűsítése

Fejlesztés indoka

Petőfi S.u-ban NA 100 KM PVC vezeték üzemel, az építéskor a bekötővezetékek horganyzott vezetékkel épültek.

Műszaki leírás

1” horganyzott bekötővezetékek cseréje NA 32 KPE vezetékre

Engedély

Pályázati forrás felhasználásával megvalósuló víziközmű beruházás esetén vízjogi létesítési engedély illetve a megvalósítás időszakában érvényben lévő jogszabályok szerinti engedélyek megléte szükséges.

Költségbecslés 83 db NA 32 KPE bekötővezeték 5.000 e Ft

Forrás

Önkormányzati forrás: -
Pályázati forrás: 100 %
Vízmu forrás: -

Tervrajz

Átnézetes helyszínrajz

Fejlesztés száma V16 – Br - 14

Tárgy Mihályháza, ivóvíz távvezeték csatlakozás kiépítése

Fejlesztés indoka

Vízbázis és vízkezelő vízhálózati létesítmények 1983-ban kerültek üzembehelyezésre. A kutak vízhozama csökken, felújítással hosszú távon nem biztosítható a megfelelő mennyiségű ivóvíz.

A vízellátás biztonságos hosszú távú megoldására két változatú beruházási javaslatot teszünk.

- A meglévő vízműtelepen belül új kút létesítése, mivel a vízáadó rétegek vízminősége a területen teljesen azonos, valószínűsíthető a vízkezelési technológia megújítása is.
- Várhatóan 2015.évben üzembe helyezésre kerül a Marcal-Menti ivóvíz távvezeték, amely 400 m-re húzódik a vízbázistól. Javasoljuk a Pápa-Marcalgergelyi távvezetékéről való lecsatlakozás lehetőségének megvizsgálását.

A távvezetékéről való lecsatlakozással vízkezelés nélküli jó minőségű ivóvízzel látható el a település.

Javasoljuk a távvezetékéről való lecsatlakozás műszaki megvalósítását.

Műszaki leírás

Távvezeték

400 fm D 160 KPE vezeték
Lecsatlakozó akna szerelvényekkel
Fogadó akna szerelvényekkel

Fürt kút

Talpmélység: 130,0 m
Csövezés: 0,00 – 20,00 Ø 324 mm
0,00 – 130,00 Ø 241 mm

Vízhozam: 300 l/p

Fürt kút létesítése vagy a távvezetékéről való lecsatlakozás megvalósítása feltétlenül szükséges a település biztonságos vízellátásának érdekében.

Engedély

Pályázati forrás felhasználásával megvalósuló víziközmű beruházás esetén vízjogi létesítési engedély illetve a megvalósítás időszakában érvényben lévő jogszabályok szerinti engedélyek megléte szükséges.

Költségbecslés

Távvezeték: 400 fm D 160 KPE vezeték szerelvényekkel 6.000 e Ft
Új fürt kút kútfejjel: 10.000 e Ft

Forrás

Önkormányzati forrás: -
Pályázati forrás: 100 %
Vízmű forrás: -

Tervrajz

Átnézetes helyszínrajz

Fejlesztés száma V16 – Br - 16

Tárgy Mihályháza, 100 m³ víztorony és belső víztér korszerűsítése

Fejlesztés indoka

Az üzemeltetés biztonsága, a létesítmény előregedése

Műszaki leírás

- alaptest megerősítés, Ø 12 mm betonacél tüskék beépítése
- tartály felső félgömbjének átszegecselése pop szegeccsel 200-250 mm-enként
- víztér belső felületének homokszórása , festése ivóvíz engedélyes festékekkel, 250 mikron rétegvastagságban

Engedély

Pályázati forrás felhasználásával megvalósuló víziközmű beruházás esetén vízjogi létesítési engedély illetve a megvalósítás időszakában érvényben lévő jogszabályok szerinti engedélyek megléte szükséges.

<u>Költségbecslés</u>	Alaptest megerősítés	500 e Ft
	Tartály átszegecselés	500 e Ft
	Víztér festés	1.500 e Ft
	Csőoszlop külső-belső festés	2.000 e Ft
	Összesen:	4.500 e Ft

Forrás

Önkormányzati forrás:	-
Pályázati forrás:	100 %
Vízmű forrás:	-

Tervrajz

Víztorony rajz

Fejlesztés száma V16 – Br - 21

Tárgy Mihályháza, nyomásfokozó, átemelő gépészet korszerűsítése

Fejlesztés indoka

Vízellátás biztonságának érdekében az 1983-ban üzembe helyezett átemelő gépészetet teljes egészében új, korszerű berendezésre kell cserélni

Műszaki leírás

Kompakt nyomásfokozó berendezés

Q: 10 m³/h

H: 48 mm

Engedély

Pályázati forrás felhasználásával megvalósuló víziközmű beruházás esetén vízjogi létesítési engedély illetve a megvalósítás időszakában érvényben lévő jogszabályok szerinti engedélyek megléte szükséges.

Költségbecslés

Nyomásfokozó átemelő gépészet 4.000 e Ft

Forrás

Önkormányzati forrás: -

Pályázati forrás: 100 %

Vízmű forrás: -

Tervrajz

Gépészeti rajz

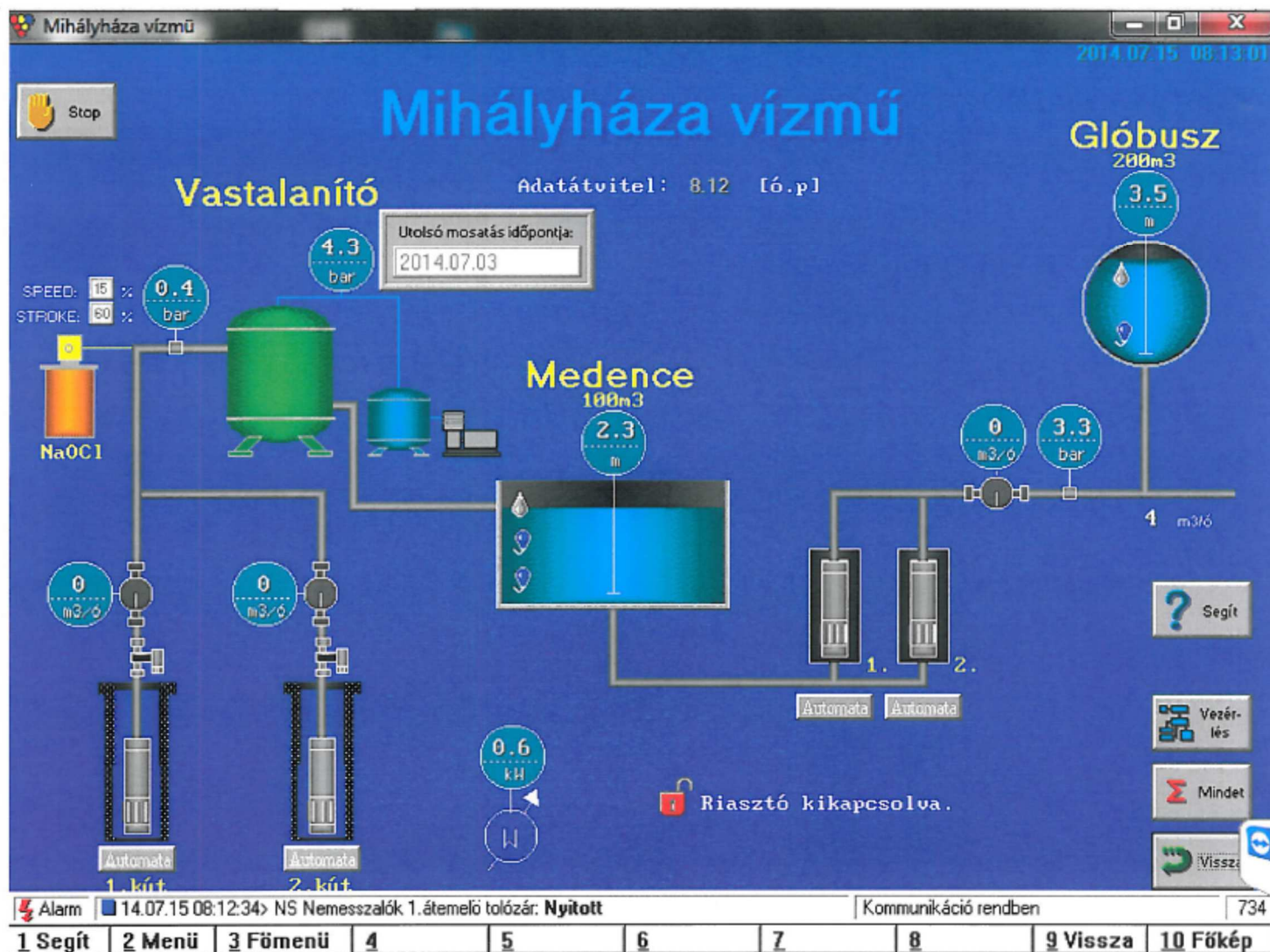

UV csíráatlanító berendezés

A berendezés leírása

A berendezés az alábbi fő részekből áll (lásd a 3. ábrát):

- FERTŐTLENÍTŐ KAMRA – a kezelendő víz UV-besugárzására szolgál. A fertőtlenítő kamra kamraházból áll, amelyre az elektronikus indító-szabályozó szerkezetblokk (EPRA) van rögzítve. A kamrában kvarc védőburák vannak elhelyezve, amelyek belsejében a baktériumölő UV-lámpák találhatók.
- ELEKTRONIKUS INDÍTÓ-SZABÁLYOZÓ SZERKEZETBLOKK (EPRA) – a lámpák indítását, ellátását és működésének ellenőrzését végzi.
- KEZELŐPULT – a berendezés irányítására és működésének ellenőrzésére szolgál.
- MOSÓSZIVATTYÚ – az UV-lámpa kvarc védőburájának vegyszeres mosására szolgál.

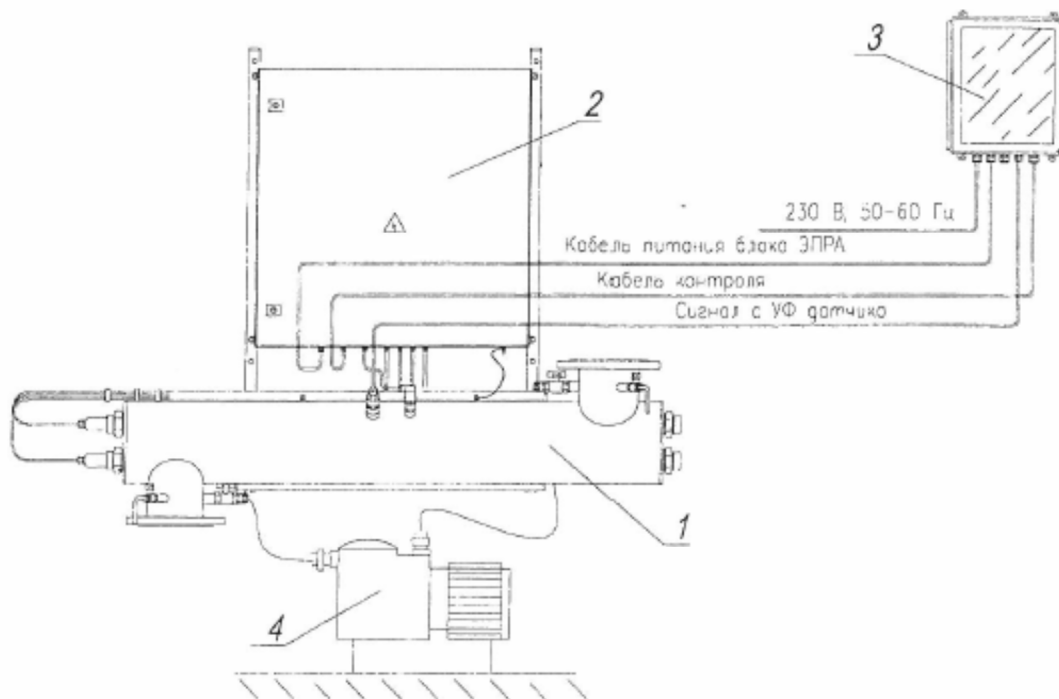

3. ábra. Az UV-besugárzással működő vízfertőtlenítő berendezés:
1 – fertőtlenítő kamra; 2 – EPRA blokk; 3 – kezelőpult; 4 – mosószivattyú.

V16-Br-13

II. ütem



V16-Br-13 III. ütem

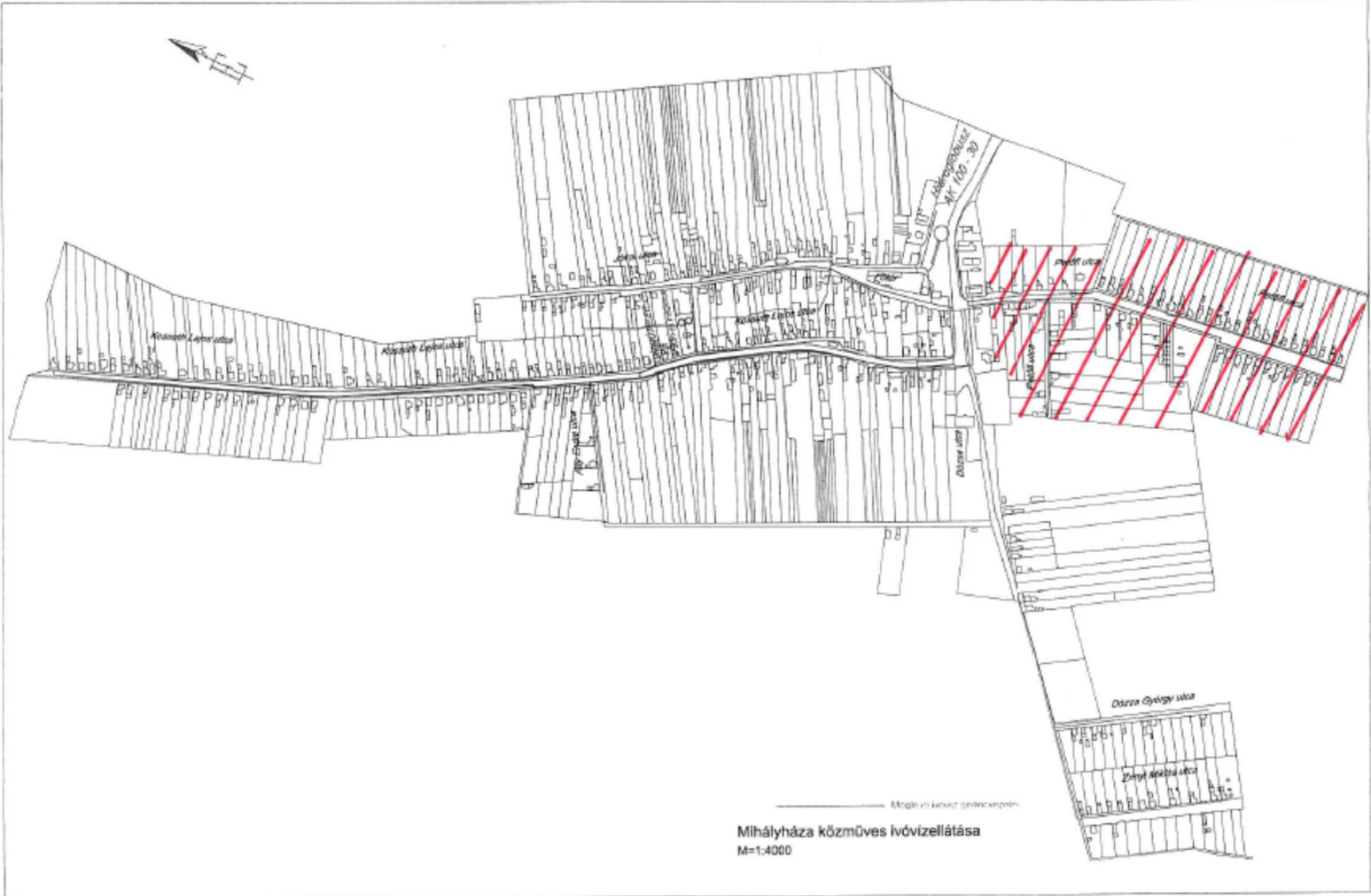

V16-Br-14 (I. rajz)

III. ütem

V - 1 - 0 ág
D¹⁶⁰ 250 KPE P-10

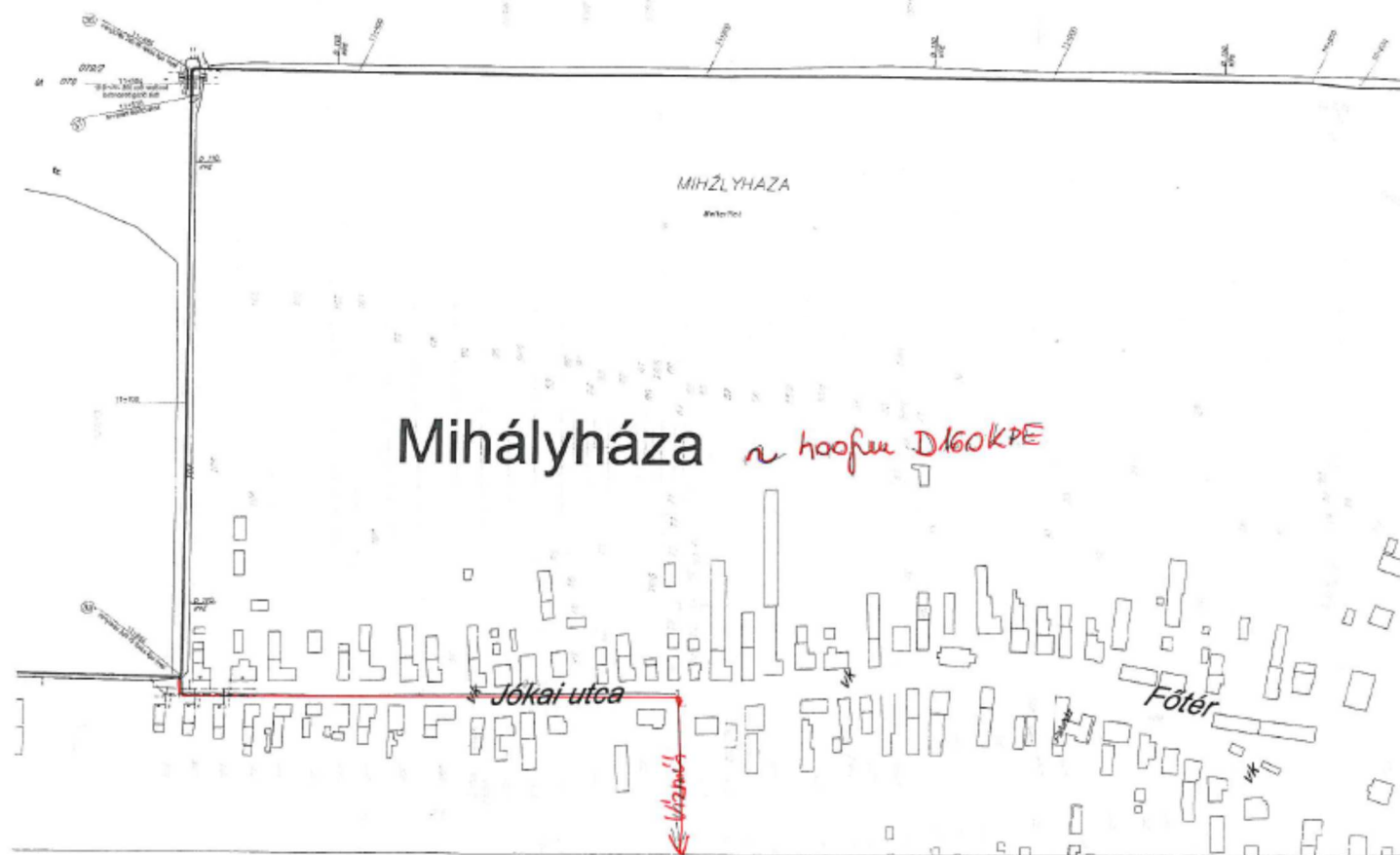

V16-Br-14 (2. rajz) III. ütem



- Tartály súlypont mag.
- Teljes magasság
- Tartály külső átmérő
- Tartály vetületi területe
- Törzs átmérője
- Lehorgonyzás osztókör átm.
- Törzs magassága
- Tartály henger mag.
- Alap átmérő
- Felmenő henger átm.
- Víz tömege

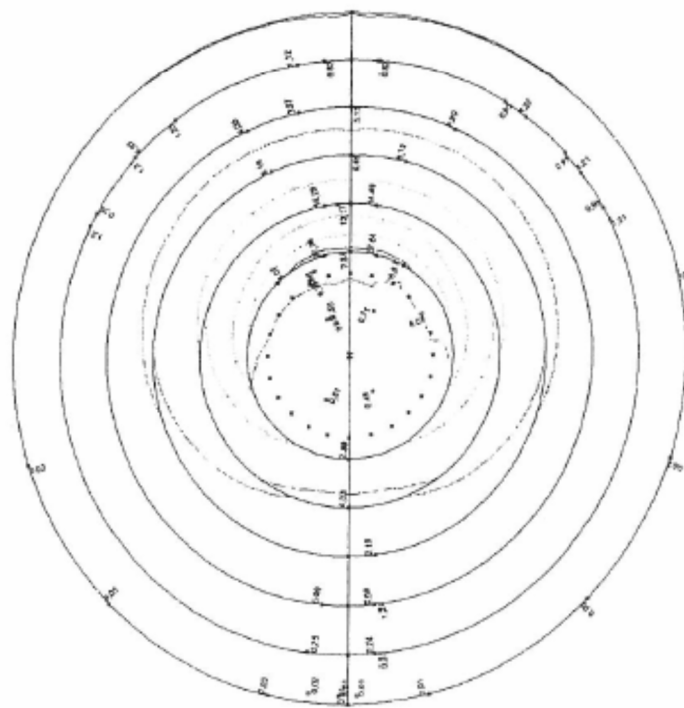
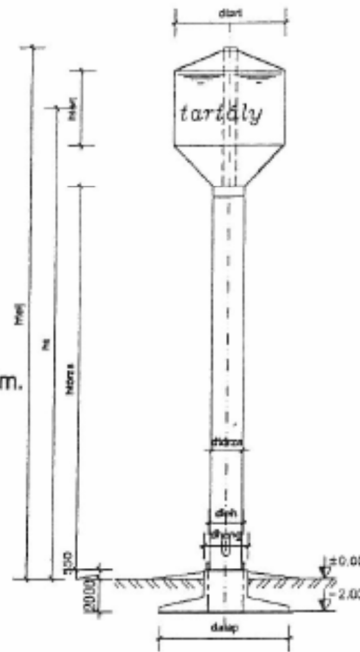

Nyomásfokozó

- NA 100 tolózár
- NA 100/150 peremes szűkítő
- NA 150 laza karima KPE kötőgyűrűvel
- Nyomóvezeték KPE D 160
- NA 100 tolózár
- NA 100 vízmérő
- NA 100 öv.T idom
- NA 100 tolózár
- NA 100/150 peremes szűkítő
- NA 150 laza karima KPE kötőgyűrűvel
- Irányítástechnika
- Szivattyú 2 db

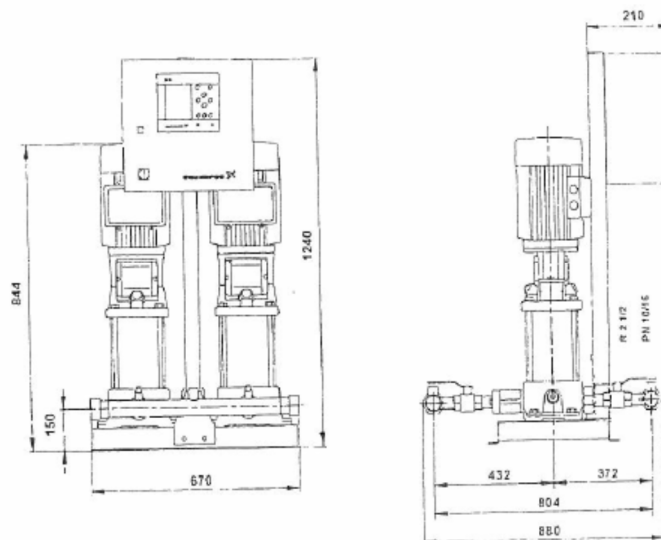
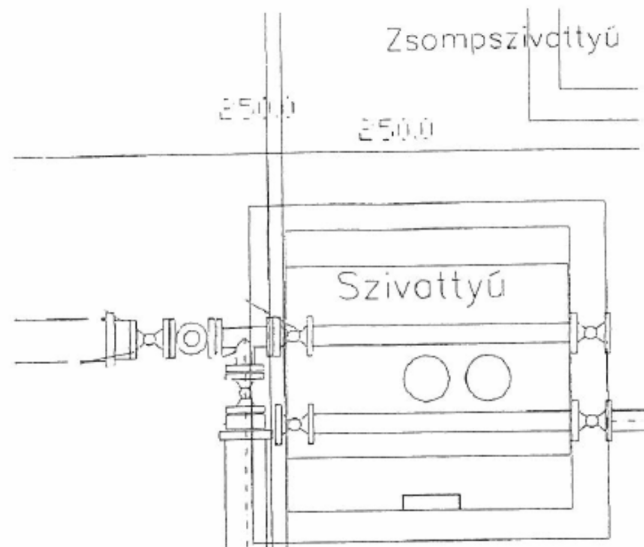

	TARTALÉK + III. FEJLESZTÉS ÖSSZESEN			3 320															
	I. + II. + III. Fejlesztések összesen			4 600															
	Tartalékok összesen			380															
	MINDÖSSZESEN			4 980															

* a megfelelő szövegrészt aláhúzással kell jelölni

** a Hivatal által a működési engedélyben megállapított VKR-kód

Ssz	Tárgyi eszköz megnevezése	Üz em	Bruttó é. e Ft	Nettó é. e Ft	Écs/év e Ft	Műszaki állapot %	Tervezett fejlesztés e Ft		
							I. 2015	II. 2016-19	III. 2020-29
I. VAGYONKEZELT ESZKÖZÖK									
A. Mélyfúrású kút									
<i>a, Épület, építmény</i>									
1	I. kút	83	555	544	11				200
2	II. kút	83	1 449	1 420	29				200
3	Megfigyelő kutak	86	268	262	6				
A. Objektum fejlesztés							0	0	400
<i>Fejlesztési tartalék</i>							<i>40</i>	<i>160</i>	<i>0</i>
D.Ivóvízhál. M.háza									
<i>a, Építmény</i>									
4	KPE bekötővezeték ⁶		520	505	15				
5	KMPVC gerincezeték ²		4 158	4 033	125				
6	AC 100 nyomócső	83	962	933	29				
7	Horg. Bekötővezeték	96	305	383	12				
D. Objektum fejlesztés							0	0	0
<i>Fejlesztési tartalék</i>							<i>181</i>	<i>724</i>	<i>1 810</i>
E. Víz tárolók									
<i>a, Épület, építmény</i>									
8	Kúttelep védkerítés	83	100	98	2				
9	Glóbusz 100m ³ védkerítés	83	44	43	1				
10	Tároló 100m ³	83	751	736	15				1 500
11	Glóbusz 100m ³	83	1 110	1 088	22				600
12	Polidom 6 el.	83	260	252	8	200	1 000		
E. Objektum fejlesztés							200	1 000	2 100
<i>Fejlesztési tartalék</i>							<i>-152</i>	<i>-808</i>	<i>-1 620</i>
I VAGYONKEZELT E. forrás összesen							269	1 076	2 690
I fejlesztések összesen							200	1 000	2 500
I fejl tartalék összesen							69	76	190
<i>Jelmagyarázat</i>									
<i>szkr³ = 3 db eszközkarton összevont értéke</i>									
<i>V01-V-I/1 = V01 víziközmű rsz. Vagyonkezelt eszköz 1. sorszám I. fejlesztési ütem</i>									

Ssz	Tárgyi eszköz megnevezése	Üz em	Bruttó é. e Ft	Nettó é. e Ft	Écs/év e Ft	Műszaki állapot %	Tervezett fejlesztés e Ft		
							I. 2015	II. 2016-19	III. 2020-29
II. SAJÁT TULAJDONÚ ESZKÖZÖK									
	D.Ivóvízhálózat M.háza				63		63	252	630
	<i>b, Gép, berendezés</i>								
1	Vízmérők ⁷ 327db		942	487	28				
2	Prominent m.sziv.fertőtlenítő	12	170	69	35				
3	I. átemelő sziv	09	245	82	51			300	600
	D Objektum fejlesztés						0	300	600
	<i>Fejlesztési tartalék</i>						<i>63</i>	<i>-48</i>	<i>30</i>
II. SAJÁT E. forrás összesen									
II. fejlesztések összesen									
II. fejl tartalék összesen									
	<i>Jelmagyarázat</i>								
<i>szkr³ = 3 db eszközkarton összevont értéke</i>									
<i>V01-V-I/1 = V01 víziközmű rsz. Vagyonkezelt eszköz 1. sorszám I. fejlesztési ütem</i>									

Fejlesztés száma V16-V-12

Tárgy Mihályháza gépház polidom festés, szigetelés

Fejlesztés indoka

1983-ban üzembe helyezett polidom gépház festés szigetelés rossz műszaki állapotú felújításra szorul

Műszaki leírás

Vízműtelepen 6 elemes (10,8 x 4,8 m = 51,84 m²) polidom kezelőépületben van elhelyezve a vastalanító és csőtartályos átemelő gépészet, klórozó és kezelő rész. A polidom illesztéseket, szigeteléseket pótolni, illetve a gépházat 2 rétegű műanyag festékekkel festeni szükséges

Engedély

Fejlesztési terv

Költségbecslés

Festés szigetelés becsült költsége

200 e Ft

Forrás

Értékcsökkenés

Tervrajz

Fejlesztés száma **V16-V-12**

Tárgy **Mihályháza polidom épületben elhelyezett kapcsoló és elosztószekrény csere**

Fejlesztés indoka

A berendezés műszakilag elavult, cseréje szükséges

Műszaki leírás

0,4 kV-os villamos elosztószekrény teljes cseréje, kábelek, vezetékek, mágneskapcsolók, motorvédők, biztosítékok+szekrény csere

Engedély

Fejlesztési terv

Költségbecslés

Fejlesztés várható költsége

1.000 e Ft

Forrás

Értékcsökkenés

Tervrajz

Fejlesztés száma V16-S-3

Tárgy Mihályháza átemelő szivattyú

Fejlesztés indoka

Szivattyúk elhasználódnak, elkopnak, cseréjük szükségessé válik

Műszaki leírás

Búvárszivattyú, rozsdamentes acél, alapkivitelű motorral, járókerékkel, visszacsapóval

Q: 9 m³/h

H: 50 m

P1/P2: 2,5/2,2 kW

Engedély

Fejlesztési terv

Költségbecslés

Szivattyú várható beszerzési ára 1 db

300 e Ft

Forrás

Értékcsökkenés

Tervrajz

Fejlesztés száma V16-V-1-2

Tárgy Mihályháza I-II.sz.kútra telepített vastalanító szerelvény felújítás

Fejlesztés indoka

Szerelvények műszaki állapota rossz, elavult, cseréje szükséges

Műszaki leírás

2 db Ø 100 HAWLE tolózár

1 db ¾" levegő elzáró mágnes szelep

1 db levegőszabályozó túszelep

Engedély

Fejlesztési terv

Költségbecslés

Fejlesztés várható költsége

400 e Ft

Forrás

Értékcsökkenés

Tervrajz

Fejlesztés száma **V16-V-10**

Tárgy **Mihályháza 100 m3 medence vízzáró festése**

Fejlesztés indoka

1983-ban üzembehelyezett 100 m3 vb.medence víztere elhasználódik, vízzáróságát pótolni kell

Műszaki leírás

- korrodálódott réteg eltávolítása
- vízzáró vakolat pótlása
- 2 rétegű festés

Engedély

Fejlesztési terv

Költségbecslés

Fejlesztés várható költsége

1.500 e Ft

Forrás

Értékcsökkenés

Tervrajz

Fejlesztés száma V16-V-11

Tárgy Mihályháza 100 m3 glóbusz villamos vezeték csere gépészeti elemek cseréje

Fejlesztés indoka

Villamos vezetékek, gépészeti elemek elhasználódtak, elromlanak, cseréjük szükséges

Műszaki leírás

- villamos vezetékek, fűtés csere
- 2 db Ø100 HAWLE tolózár
- 1 db Ø 50 HAWLE tolózár

Engedély

Fejlesztési ter

Költségbecslés

Villamos felújítás becsült költség	300 e Ft
Gépészeti felújítás becsült költség	300 e Ft
Összesen:	600 e Ft

Forrás

Értékcsökkenés

Tervrajz

Fejlesztés száma **V16-S-3**

Tárgy **Mihályháza átemelő szivattyú**

Fejlesztés indoka

Szivattyúk elhasználódnak, elkopnak, cseréjük szükségessé válik

Műszaki leírás

Búvárszivattyú, rozsdamentes acél, alapkivitelű motorral, járókerékkel, visszacsapóval

Q: 9 m³/h

H: 50 m

P1/P2: 2,5/2,2 kW

Engedély

Fejlesztési terv

Költségbecslés

Szivattyú várható beszerzési ára 2 db

600 e Ft

Forrás

Értékcsökkenés

Tervrajz

Ssz	Tárgyi eszköz megnevezése	Üz em	Bruttó é. e Ft	Nettó é. e Ft	Műszak áll. %	Tervezett fejlesztés e Ft		
						I. 2015	II. 2016-19	III. 2020-29
B.	BÉRELT ESZKÖZÖK		4 673 925	3 119 725		100 791	403 164	1 007 910
	G Szennyvícsatorna (gravitációs)		3 237 808	2 469 325				
	<i>a, Épület, építmény</i>							
1	Tókert KGPVC 200 5456 fm	'00	114 769	56 236				
2	Tókert KGPVC 160 3090 fm	'00	30 900	15 115				
3	Kertész u KG PVC 200 217 fm	'02	6 954	4 427				
4	Ipari park szv.csat		13 826	6 850				
5	Alsóv.-Felsőv. KGPVC 200 felett 13977	'03	364 676	265 131		4 100		
6	Alsóv.-Felsőv. KGPVC 200 alatt 7483 fm	'03	130 000	94 950				
7	Nyugati főgyűjtő KG PVC 200 felett 5903	'03	260 400	192 280		20 900	20 000	
8	Tapolcafő KGPVC 200 6504 fm	'03	135 970	100 180				
9	Borsosgyőr KGPVC 200 4150 fm	'03	109 096	79 867				
10	Kéttornyúlak KGPVC 200 3201 fm	'03	91 060	65 289				
11	Dáka KG PVC 200 2972 fm	'03	92 560	66 792				
12	Gém u KG PVC 200-ig 590 fm	'03	10 343	6 930				
13	Aggl.Erzsébetváros KGPVC 200 12749 fm	'07	388 662	313 884				
14	Aggl.Téglagyári út és körny.KGPVC 200	'07	249 060	201 512				
15	Aggl.Északi főgyűjtő KGPVC 200 3210 fm	'07	133 244	107 261				
16	Aggl.Komáromi út, körny. KGPVC 200 53	'07	160 758	129 410				
17	Békás KGPVC 200 2784 fm	'07	76 924	62 091				
18	Mezőlak KGPVC 200 9200 fm	'07	240 796	194 365				
19	Mihályháza KGPVC 200 9782 fm	'07	264 264	213 308				
20	Nyárad KGPVC 200 11305 fm	'07	283 035	228 460				
21	P.dereske KGPVC 200 2843 fm	'07	80 511	64 987				
22	Hálózati aknák felújítása							30 000
	G Objektum fejlesztés					25 000	20 000	30 000
	H Szennyvízvezetékek (kényszeráram)		170 331	119 889				
	<i>a, Épület, építmény</i>							
23	Alsóv.-Felsőv. PVC D 160-ig 1768 fm	'03	12 230	8 745				
24	Tapolcafő KPE 110-ig 649 fm	'03	4 330	3 030				
25	Tapolcafő bekötő csat. 342 db	'03	34 200	23 940				
26	Borsosgyőr KPE 110-ig 2218 fm	'03	19 104	13 375				
27	Borsosgyőr bekötőcsat. 278 db	'03	27 800	19 460				
28	Kéttornyúlak KPE 160 1745 fm	'03	20 940	14 658				
29	Kéttornyúlak bekötőcsat. 168 db	'03	16 800	11 760				
30	Dáka KPE 110 1365 fm	'03	12 285	8 600				
31	Dáka bekötőcsat. 160 db	'03	16 000	11 200				
32	Gém u KPE 90 233 fm	'03	1 830	1 226				
33	Gém u bekötőcsat. 32 db	'03	2 780	1 863				
34	Erzsébetváros PVC 160 -ig 1852 fm	'07	0	0				
35	Téglagyári út és körny. PVC 160 556 fm	'07	0	0				
36	Északi főgyűjtő PVC 580 fm	'07	0	0				
37	Komáromi út és körny. PVC 160 270 fm	'07	0	0				
38	Békás PVC nyomóvez. 2125 fm	'07	0	0				
39	Békás bekötőcsat. 104 db	'07	0	0				
40	Mezőlak PVC nyomóvez. 1400 fm	'07	0	0				
41	Mezőlak bekötőcsat.359 db	'07	0	0				

Ssz	Tárgyi eszköz megnevezése	Üz em	Bruttó é. e Ft	Nettó é. e Ft	Műszak áll. %	Tervezett fejlesztés e Ft		
						I. 2015	II. 2016-19	III. 2020-29
42	Mihályháza PVC nyomóvez. 10697 fm	'07	0	0				
43	Mihályháza bekötőcsat.355 db	'07	0	0				
44	Nyárad PVC nyomóvez. 5847 fm	'07	0	0				
45	Nyárad bekötőcsat.387 db	'07	0	0				
46	P.dereske PVC nyomóvez. 1110 fm	'07	0	0				
47	P.dereske bekötőcsat.114 db	'07	0	0				
48	Tapolcafő KPE 63 ny.vez.	'13	2 032	2 032				
	H Objektum fejlesztés					0	0	0
	I Szennyvízátemelők		204 540	41 879				
	a, Épület, építmény (akna)							
49	Alsóváros-Felsőváros hál.átemelő 5 db	'03	2 200	1 573			12 000	
50	Pápa-Dáka átemelő aknák 8 db	03					25 000	17 000
	Nyugati főgyűjtő I.átemelő	'03	10 500	8 504				
	Nyugati főgyűjtő II.átemelő T.fő	'03	2 500	2 025				
	Borsosgyőr hál.átemelő 3 db	'03	9 200	7 450				
	Kéttornyúlak hál.átemelő 1 db	'03	4 200	3 401				
	Dáka hálózati átemelő 2 db	'03	6 700	4 690				
	Tapolcafő szv. Átem.	'13	1 824	1 824				
51	Pápa Agglomeráció átemelő aknák 18 db							87 500
	Gém u hál.átem.	'03	1 500	1 000				
	Erzsébetváros hálózati átemelő 4 db	'07	0	0				
	Téglagyári út és körny. Hál.átem. 2 db	'07	0	0				
	Északi főgyűjtő hál.átem 1 db	'07	0	0				
	Komáromi út és körny.hál.átem 1 db	'07	0	0				
	Békás hál.átem. 1 db	'07	0	0				
	Mezőlak hál.átem 2 db	'07	0	0				
	Mihályháza hál. Átem. 1 db	'07	0	0				
	Nyárad hál.átem. 3 db	'07	0	0				
	Pápadereske hál.átem. 1 db	'07	0	0				
	b, Gép, berendezés (szivattyúk)							
52	Alsóváros-Felsőváros hál.átem.gépészete	'03	1 500	0			2 000	
53	Pápa-Dáka átemelő gépészet 8 db						15 800	
	Nyugati főgyűjtő I. II átemelő	'03	11 500	0				
	Borsosgyőr hál.átemelő 3 db	'03	7 500	0				
	Kéttornyúlak hál.átemelő 1 db	'03	3 500	0				
	Dáka hálózati átemelő 2 db	'03	5 500	0				
54	Pápa Aggl. átemelő gépészet 30 db						40 800	64 600
	Gém u hál.átem.	'03	1 500	0				
	Erzsébetváros hál átem. 4 db gép+ir.tech	'07	23 196	1 609				
	Téglagyári út és körny. hál.átem. 2 db	'07	11 598	762				
	Északi főgyűjtő hál.átem 1 db	'07	17 397	1 168				
	Komáromi út és körny.hál.átem 1 db	'07	5 800	406				
	Békás hál.átem. 1 db	'07	6 429	437				
	Mezőlak hál.átem 2 db	'07	12 661	861				
	Mihályháza hál. Átem. 1 db	'07	6 640	452				
	Nyárad hál.átem. 3 db	'07	19 050	0				
	Pápadereske hál.átem. 1 db	'07	6 330	431				

Ssz	Tárgyi eszköz megnevezése	Üz em	Bruttó é. e Ft	Nettó é. e Ft	Műszak áll. %	Tervezett fejlesztés e Ft		
						I. 2015	II. 2016-19	III. 2020-29
	Házi beemelő szivattyú 5 db	'13	537	534				
	Nyárad Kontroll sziv. 2 db	'13	625	622				
	Mezőlak ABS sziv.2 db	'13	2 336	2 323				
	Átemelő sziv T.fő,B.gy ,K.lak 3 db	'13	1 817	1 807				
55	c.Irányítástechn.energia						12 000	
	Alsóváros-Felsőváros hál.átem.ir.techn.	'03	1 450	0				
	Alsóváros-Felsőváros hál.átem.energiaell.	'03	650	0				
	Nyugati főgyűjtő I.- II átemelő	'03	6 500	0				
	Borsosgyőr hál.átemelő 3 db	'03	5 300	0				
	Kéttornyúlak hál.átemelő 1 db	'03	2 300	0				
	Dáka hálózati átemelő 2 db	'03	3 800	0				
	Gém u hál.átem.	'03	500	0				
	I Objektum fejlesztés					0	107 600	169 100
	J Szennyvíztisztító telep		1 043 674	485 966				
	a, Épület, építmény							
56	Komposztáló tér 6400 m ²	'96	22 361	10 931		22 000	30 000	24 000
57	Egyesített biológiai tisztító Vh. 10.300 m ³	'00	130 819	75 875				116 000
58	DORR utóülepítő (1.sz.) Vh. 2500 m ³	'00	45 000	26 100				20 000
59	Fúvógépház	'00	16 000	9 280				5 000
60	DORR utóülepítő (2.sz.) Vh. 2500 m ³	'02	45 003	30 140				20 000
61	Homogenizáló medence 70 m ³	'02	26 000	17 420				10 000
62	Mennyiségmérő akna	'02	4 300	2 880				3 000
63	Iszapvíztelenítő gépház bővítés	'02	6 000	4 020				5 000
64	Udvarter aszfaltút 1620 m ²	'07	22 275	17 976		4 300		17 000
65	Levegőztető, foszformentesítő 1513 m ³	'07	154 131	125 532				25 000
66	Tisztított szv.mérőakna 2x2 m	'07	6 000	4 806				
67	Fertőtlenítő gépház	'07	26 735	21 415				
68	Fertőtlenítő műtárgy 23 m ²	'07	40 938	56 820				
69	Komposztáló tér 2010 m ²	'07	56 005	44 860				10 000
70	Udvarter csurgalékvíz csat. 340 fm	'07	20 430	16 364				5 000
71	Iszapsűrítő, gravitációs 150 m ³	'13	35 600	5 600				20 000
72	Építendő biogáz (saját forrás)							320 000
	b, Gép, berendezés							
73	Iszapvíztelenítés centrifuga (1.sz.)	'97	23 334	0			35 000	
74	Iszapvíztelenítés -tápszivattyú	'97	1 500	0				
75	Polielektrolit adagoló	'97	0	0			3 000	6 000
76	Kihordó csiga Multiprojekt		0	0				5 000
77	Szivattyúgépház -átemelő Flygt szivattyú	'98	7 300	0				
78	Szivattyúgépház -zsliptolózárak,csővez.s	'98	8 000					5 000
79	Finomrács AP 600/5 3 db	'98	10 260	0			50 000	
80	Tangenciális homokfogó AP 25 THF 2 db	'98	6 052	0			20 000	
81	Homokmosó AP 10 HF	'98	6 000				6 860	
82	Fúvó Technofluid SCL 40 DH 2 db	'98	1 000	0			5 000	
83	Adagolószivattyú LMI Milton Roy 2 db	'98	1 500				3 000	
84	Konténer 4 m ³ 4 db	'98	600	0				
85	Flygt lev. Rsz. 2x1500 db . (levegőztetők)	'00	51 800	6 443		10 700		20 700

Ssz	Tárgyi eszköz megnevezése	Üz em	Bruttó é. e Ft	Nettó é. e Ft	Műszak áll. %	Tervezett fejlesztés e Ft		
						I. 2015	II. 2016-19	III. 2020-29
86	Banánkeverő tartószerkezettel (anoxikus n	'00	8 000	0				8 000
87	Kézi mozgatású zsilip 5 db	'00	11 200	0				8 000
88	Recirkulációs szivattyú 4 db	'00	6 000	0			7 000	
89	Fölösizapszivattyú 2 db	'00	2 000	0				2 500
90	Hosszanti szívókotró (előülepítő)	'00	18 000	0				
91	Flygt tip.szivattyú 5 db	'00	5 000	0			8 000	
92	Izlapkiemelő szivattyú 1 db	'00	1 000	0				
93	Forgó kotró híd (1.sz. DORR légfúvó 3 db	'00	19 000	0			7 500	
94	Fúvógépház,légfúvó 3 db	'00	12 000	0			15 000	
95	Forgó kotró híd (2.sz. DORR utóülep.) 1 d	'02	16 340	0			7 500	
96	Flygt tip.szivattyú 2 db	'02	3 000	0				3 500
97	Flygt keverő (homogenizáló)	'02	1 200	0			1 500	1 500
98	ALKO kiemelő szerkezet	'02	5 500	0				
99	Ultrahangos szintmérő TREK	'02	2 500	0			500	
100	Izlapvíztelenítő -Centrifuga ALDEC (2)	'02	32 000	0				35 000
101	Tápszivattyú	'02	3 800	0		1 400		
102	Polielektrolit adagoló (2.sz.)	'02	3 000	0			1 000	
103	Levegőztető medence gépészete	'07	30 665	2 147			10 000	
104	Fertőtlenítő medence gépészete	'07	1 847	130				
105	Fertőtlenítő műtárgy gépészete	'07	7 389	517				
106	Uszadékleszedő szivattyú	'13	679	676			800	
107	ABS szivattyú	'13	2 400	2 400				
	c, Irányítástechnika, energia							60 000
108	Kapcsoló szekrény (iszapvíztelenítő)	'97	3 500					
109	Vezérlőrendszer (iszapvíztelenítő)	'97	1 000					
110	Kapcsolószekrény (homokfogó)	'98	2 500	0		2 000		
111	Frekvenciaváltó ABB, PLC (szivattyúgép)	'98	3 624	0				
112	Kapcsolószekrény erős és gyenge áram (sz	'98	0	0				
113	Főelosztó, átalakító (trafóház)	'00	6 000	0				
114	Oldott O ₂ mérő,szintmérő,frekvenciaváltó	'00	5 000	0				
115	Központi épület ir.technika	'07	2 311	0				
116	Levegőztető medence ir.tech.	'07	2 620	0				
117	Útóülepítő mögötti mérőakna ir.tech.műsz	'07	17 941	0				
118	Izapsűrítő ir.techn.	'07	645	0				
119	Fúvógépház GANZ áramfelvétel mérő	'07	393	0				
120	Telepi mérőkörök	'07	3 003	0		350		
121	Telep energiaellátása (aggregátor)	'07	27 674	3 634				
	J Objektum fejlesztés					40 750	211 660	755 200
	L Egyéb		17 572	2 666				
122	FIAT HITACHI kotró-rakodó	'96	8 088	0			25 000	
123	Dynajet csatornatisztító	'96	6 817	0		23 000		
124	Digitális térkép	'13	2 667	2 666		4 000	5 000	8 000
125	Víziközmű vagyonértékelés					8 000		
	L Objektum fejlesztés					35 000	30 000	8 000
SZ0	BÉRELT ESZk.: forrás összesen					100 791	403 164	1 007 910
SZ0	fejlesztés összesen					100 750	369 260	962 300
	fejlesztési tartalék					41	33 904	45 610

Fejlesztés száma Sz01-B-5

Tárgy Pápa, Szellő u., Felleg u. szennyvízcsatorna építés

Fejlesztés indoka

Hidraulikailag rossz adottságú utca, minden családi lakóház külön szennyvízátemelővel, külön vezetékkel csatlakozik egy meglévő régi szennyvízcsatorna hálózatra, szükségessé vált az elavult házi átemelők kiváltása

Műszaki leírás

Pápa, Szellő utcában D 200 KG PVC 40 fm, D 63 KPE 75 fm szennyvízcsatorna hálózat építése, 10 m³/nap kapacitású hálózati átemelő építése

Engedély

Vízjogi engedély, fejlesztési terv

Költségbecslés

D 200 KG PVC csatorna 40 fm	600 e Ft
D 63 KPE csatorna 75 fm	750 e Ft
Hálózati átemelő	2.750 e Ft
Összesen:	4.100 e Ft

Forrás

Pápa Önkormányzat felé fizetendő bérleti díj

Tervrajz

Átnézetes helyszínrajz

Fejlesztés száma Sz01-B-7

Tárgy Pápa, tehermentesítő csatorna építés I.ütem

Fejlesztés indoka

Pápa, Szabó E.u - régi „Kiliáni” szennyvízcsatorna hálózat túlterhelt, szükségessé vált tehermentesítésük

Műszaki leírás

A szennyvízcsatorna hálózat építése II.ütemben történik.

I.ütem: Bocsor I.u.és Ny-i főgyűjtő közötti szakasz D 300 KG PVC 600 fm

A vezeték nyomvonala a 0889/79.hrsz. és a 2071. hrsz.számú árok területén halad

Engedély

Vízjogi engedély, fejlesztési terv

Költségbecslés

600 fm D 300 KG PVC csatorna

20.900 e Ft

Forrás

Pápa Önkormányzat felé fizetendő bérleti díj

Tervrajz

Átnézetes helyszínrajz

Fejlesztés száma Sz01-B-56

Tárgy Pápa komposztáló tér könnyű szerkezetes fedése I. ütem

Fejlesztés indoka

Komposztálás első szakaszában a prizmákat a nagy mennyiségű és heves esők elmosják, megnehe-
zítik a komposztálási folyamatot

Műszaki leírás

A főtartó szerkezet egyedileg méretezett acélkeret szerkezet, amelyre tűzihorgonyzott acél tetősze-
lemen és egyrétegű acél trapézlemez tetőfedés készül. Oldalra nincs, nyitott.
30 fm hosszú 12 m fesztávú könnyűszerkezetes csarnok.

Engedély

Építési engedély, fejlesztési terv

Költségbecslés

30 fm hosszú 12 m fesztávú könnyűszerkezetes csarnok 22.000 e Ft

Forrás

Pápa Önkormányzat felé fizetendő bérleti díj

Tervrajz

Átnézetes helyszínrajz

Fejlesztés száma Sz01-B-64

Tárgy Pápa szennyvíztisztító telep utcai kerítés építése,
szennyvíztelep burkolat felújítás 300 m2

Fejlesztés indoka

A létesítmények elavultak, műszaki állapotuk rossz, pótlásuk szükséges.

Műszaki leírás

Kerítés:

A szennyvíztelep előtt a Szabó D.u útburkolatát a Város felújíttatja, illetve kiépített. Az új útburkolat vonalvezetését figyelembe véve készül el az új drótfonatú kerítés illetve kialakításra került 15 db utcai parkoló a mellékelt helyszínrajz szerint. A parkolók a keréknyomok vonalában gyepfézagossal készülnek a többi helyen a felület füvesített.

Útburkolat:

300 m2 6 cm vastagságú aszfaltburkolat a szennyvíztelep centrifuga gépház előtti tér burkolására Aljzatkiegyenlítés, kátyúzás, marás majd 6 cm aszfaltréteg terítés

Engedély

Fejlesztési terv

Költségbecslés

Kerítésépítés 50 fm	2.500 e Ft
300 m2 aszfaltburkolat	1.800 e Ft
Összesen:	4.300 e Ft

Forrás

Pápa Önkormányzat felé fizetendő bérleti díj

Tervrajz

Helyszínrajz digitális térképről

Fejlesztés száma: **SZ01-B-85**

Tárgy **Pápa, Szennyvíztisztító telep I.sz. levegőztető medence, légbevivők cseréje**

Fejlesztés indoka: A 2000 évben üzembehelyezett levegőellátó rendszer elhasználódott, cseréje szükséges

Műszaki leírás: A meglévő $V = 3000 \text{ m}^3$ -es levegőztető medencében a 1.500 db 9” Flygt Sanitaire tip. légbevivő elem gumimembrán diffúzorokkal a hozzátartozó csőhálózattal. Oldott O_2 igény min. 2 mg / l. A kor követelményének megfelelő légbevivő elemek tervezése és cseréje

Engedély:

Költségbecslés:

- 1.500 db 9”-os Flygt Saniteirek cseréje a
hozzátartozó csőhálózattal együt

10.700

Forrás:

Pápa Önkormányzat felé fizetendő bérleti díj

Tervrajz:

Fejlesztés száma Sz01-B-101

Tárgy Pápa szennyvíztelep I.sz.centrifuga tápszivattyú pótlása

Fejlesztés indoka

Berendezés elöregedett, korrodált, cseréje az üzemeltetés biztonsága szempontjából szükséges

Műszaki leírás

Önfelszívó, forgó volumetrikus szivattyú

Műszaki adatok:

- szállított mennyiség 7500 l/perc
- szállított nyomás 6 bar
- szivattyú névleges nyomás 16 bar
- szivattyú tömege 85 kg

Engedély

Fejlesztési terv

Költségbecslés

Beszerezés várható költsége 1.400 e Ft

Forrás

Pápa Önkormányzat felé fizetendő bérleti díj

Tervrajz

-

Fejlesztés száma Sz01-B-110

Tárgy Pápa szennyvíztelep homogenizáló kapcsoló szekrény áthelyezése, cseréje

Fejlesztés indoka

Berendezés előregedett, korrodált, cseréje az üzemeltetés biztonsága szempontjából szükséges

Műszaki leírás

	Megnevezés	Gyártó	Típus	Mennyisége
1.	Munkaárok földkiemelése közművesített területen kézi földmunkával 60 cm szélességben, 80 mélységben, homokágy készítéssel, majd föld visszatöltéssel és tömörítéssel, a kiszoruló föld elszállításával 1 km-en belül			20 fm
2.	Földkábel fektetése munkaárokba kábelt védő cső és kábelt jelző szalag elhelyezésével		SZRMKVM-J 4X1,5 0,6/1kV	7x25 fm
3.	Földkábel fektetése munkaárokba		SZRMKVM-J 7x1,5 0,6/1kV	25 fm
4.	Földkábel fektetése munkaárokba		SZRMKVM-J 5x2,5 0,6/1kV	6x25 fm
5.	Földkábel fektetése munkaárokba		SZRMKVM-J 5*4 0,6/	25 fm
6.	Földkábel fektetése munkaárokba		SZRMKVM-J 19x1,5 0,6/1kV	25 fm
7.	Földkábel fektetése munkaárokba		SZRMKVM-J 4x1,5 0,6/	25 fm
8.	Kábel fektetése munkaárokba		MBCU 3x1	2x25 fm
9.	Kábel fektetése munkaárokba		MBCU 3x1,5	2x25 fm
10.	Kábel fektetése munkaárokba		MBCU 5x1,5	2x25 fm
11.	Jelkábel fektetése munkaárokba (4 eres)			2x25 fm
12.	Régi kapcsolószekrény kikötése, leszerelése, majd a helyére kötődoboz felszerelése		IP 66 Acél tokozat 0,7x0,5x0,3	1 db
13.	Új kapcsolószekrény elhelyezése tartóra a centrifuga gépház vegyszertárolójának külső oldalára és ennek bekötése		IP 66 Acél tokozat 1x1,2x0,4	1 db
14.	Kapcsolószekrény fölé csapó eső ellen védő tető készítése és elhelyezése			1 db
15.	Helyszíni beüzemelés			... óra
16.	Geodéziai bemérés készítése, és megvalósulási dokumentáció készítése			3 pl
17.	3 fázisú kismegszakító	Legrand	C2	1
18.	3 fázisú kismegszakító	Legrand	B16	1
19.	3 fázisú kismegszakító	Legrand	B10	1
20.	3 fázisú kismegszakító	Legrand	B25	1
21.	1 fázisú kismegszakító	Moeller	B16	1

22.	1 fázisú kismegszakító	Legrand	C2	3
23.	1 fázisú kismegszakító	Legrand	C4	2
24.	1 fázisú kismegszakító	Legrand	C6	1
25.	1 fázisú kismegszakító	Legrand	B6	1
26.	1 fázisú kismegszakító	Legrand	B10	1
27.	3 fázisú FI relé	Moeller	40A	1
28.	Tálcás késes bizt.foglalat 3x80A		LT160/00 160A 660V AC23	1
29.	Főkapcsoló 660V 25A			1
30.	Feszültség védelmi relé + foglalat	GANZ KK		1
31.	Motorvédő kapcsoló 2,5-4A	Telemecanique	GZ1-M08	2
32.	Motorvédő kapcsoló 2,5-4A	Telemecanique	GV2-ME8	2
33.	Motorvédő kapcsoló 2,5-4A	Telemecanique	GV1-M08	1
34.	Mágneskapcsoló	Telemecanique	LC1 KO6 10 M7	3
35.	Segédérintkező	Telemecanique	LA0 KN20	3
36.	Üzemóra számláló	Telemecanique		1
37.	Üzemóra számláló	Merlin Gerin	CH UW2 35V	2
38.	Termosztát	Ritted	SK3110	1
39.	Fűtőtest	Finder		
40.	PLC	Siemens	S7-200	1
41.	Digitális bővítőmodul	Siemens	EM 221 DC	1
42.	Analóg bővítőmodul	Siemens	EM 231 AI4X12bit	1
43.	2 csatornás I/F átalakító	Márkószoft		2
44.	Leválasztó tápegység 24/24V 500 mA	Márkószoft		2
45.	URH S7200 modem modul	Márkószoft		1
46.	Akkumulátor lemerülés védelem	Márkószoft		1
47.	Tápegység AC/DC 24V	Mascol	9619	1
48.	Akkumulátor 12V 7Ah	Bosch	D126	2
49.	3 fázisú dugaszolóaljzat 5x32			2
50.	1 fázisú dugaszolóaljzat			1
51.	Kapcsoló	GANZ-KK	0-6006	4
52.	Kapcsoló	GANZ-KK	0-6002	4
53.	Kapcsoló	GANZ-KK	0-6036	1
54.	Feszültségmérő	GANZ		1
55.	Nyomógomb	Klockner Moeller	250V 6A	6
56.	Jelzőlámpa	Klockner Moeller	FA 250V	7

Engedély

Fejlesztési terv

Költségbecslés

A létesítmény várható költsége 2.000 e Ft

Forrás

Pápa Önkormányzat felé fizetendő bérleti díj

Tervrajz

-

Fejlesztés száma Sz01-B-120

Tárgy Pápa szennyvíztelep on-line műszerek felújítása (ammónium,nitrát)

Fejlesztés indoka

Műszerek elöregedtek, korrodáltak, cseréjük az üzemeltetés biztonsága szempontjából szükséges

Műszaki leírás

Felújítás jellege

Az ammónium- és nitrát online mérőrendszerek az alábbi egységekből állnak össze:

- Mikroprocesszor-vezérlésű érzékelő- vezérlő- és adatkezelő egység a mért értékeket megjelenítő kijelzővel, hőmérséklet - kijelzővel és menüvel működtetett rendszerrel.
- Ionszelektív elektródával ellátott, online módban üzemelő folyamatérzékelő, amely közvetlenül méri az ammóniumot és a nitrátot, reagensek nélkül dolgozik, és nem igényli a minta további feldolgozását.
- Érzékelő patron, amely az egyetlen kopó alkatrésze a mérőrendszernek.

1. Ammóniummérő

A mérőpatron magába foglalja az ammónium mérésére szolgáló ionszelektív elektródát, a referencia rendszerként használt pH-elektrodát és a hőmérséklet kiegyenlítésére szolgáló hőérzékelőt.

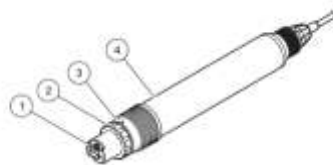

A mérőpatron cseréjével a tisztított víz ammónium-koncentrációjának mérése újra lehetővé válik a pápai szennyvíztelepen a szükséges telepítés és kalibrálás után. A tisztított szennyvíz ammónium koncentrációjának folyamatos ismerete a szennyvíztisztító telep technológiai irányítását segíti, mert a nem megfelelő mérési eredmények nyomán azonnal be lehet avatkozni a tisztítási technológiába.

2. Nitrát mérő

A mérőpatron magába foglalja a nitrát mérésére szolgáló ionszelektív elektródát, a referencia rendszerként használt pH-elektrodát, és a hőmérséklet kiegyenlítésére szolgáló hőérzékelőt.

A mérőpatron cseréjével az a tisztított víz nitrát-koncentrációjának mérése újra lehetővé válik a pápai szennyvíztelepen a szükséges telepítés és kalibrálás után. A tisztított szennyvíz nitrát koncentrációjának folyamatos ismerete a szennyvíztisztító telep technológiai irányítását segíti, mert a nem megfelelő mérési eredmények nyomán azonnal be lehet avatkozni a tisztítási technológiába.

Engedély

Fejlesztési terv

Költségbecslés

Ammónium érzékelő patron	175 e Ft
Nitrát érzékelő patron	175 e Ft
Összesen:	350 e Ft

Forrás

Pápa Önkormányzat felé fizetendő bérleti díj

Tervrajz -

Fejlesztés száma Sz01-B-123

Tárgy Pápa szennyvíztelep szippantó gépjármű

Fejlesztés indoka

Az 1996-ban üzembe helyezett DYNAJET csatornatisztító elhasználódott, üzemben tartása, felújítása, javítása költséges, cseréje szükséges.

Műszaki leírás

- 1.Kombinált csatornatisztító
- 2.Teljesítmény: 229 kW
- 3.8 m³-es kombinált tartály
 - térfogat arány: 4 m³ víz, 4 m³ iszap
- 4.Vízrendszer
 - tartály térfogat: 4 m³
 - víznyomás: 155 bar
 - teljesítmény igény: 112 kW
- 5.Vákuumrendszer
 - tartály térfogat: 4 m³
 - teljesítmény igény: 45 kW
- 6.Szívótorony
 - elérhető mélység 5,2 m tömlőtoldás nélkül

Engedély

Fejlesztési terv

Költségbecslés

Gépjármű beszerzés költsége 23.000 e Ft

Forrás

Pápa Önkormányzat felé fizetendő bérleti díj

Fejlesztés száma Sz01-B-124

Tárgy Digitális térkép

Fejlesztés indoka

A 324/2013. (VIII.29) Korm.rendelet az egységes elektronikus közműnyilvántartásról előírása alapján a közművezetékek adatainak hozzáférését biztosítani kell a felhasználók számára.

Műszaki leírás

Digitalizált közmű nyilvántartás kiegészítése. Adatszolgáltatás, illetve hozzáférés biztosítása az e-közmű számára WMS és WFS műszaki követelményeknek megfelelően.

Engedély

Fejlesztési terv

Költségbecslés

2015. évi költség 4.000 e Ft

Forrás

Pápa Önkormányzat felé fizetendő bérleti díj

Tervrajz -

Fejlesztés száma Sz01-B-125

Tárgy Vízközmű vagyonértékelés

Fejlesztés indoka

2011. évi CCIX. törvény a víziközmű-szolgáltatásról 78 § (1) „A 2012. július 15-én meglévő üzemeltetési szerződés tekintetében – az e törvény felhatalmazása alapján kiadott miniszteri rendeletben meghatározott szempontok szerint – vagyonértékelést kell végeztetni 2015. december 31-ig.” Pápa Város és a Pápai Vízmű Zrt. között lévő szerződések 2012. július 15-ét megelezően kerültek megkötésre.

Műszaki leírás

Engedély

Fejlesztési terv

Költségbecslés

Vagyonértékelés várható költsége 8.000 e Ft

Forrás

Pápa Önkormányzat felé fizetendő bérleti díj

Tervrajz

-

Fejlesztés száma Sz01-B-7

Tárgy Tehermentesítő csatorna építése 2. szakasz

Fejlesztés indoka

Pápa, Szabó E.u. –régi „Kilián” ltp. szennyvízcsatorna túlterhelt, szükségessé vált tehermentesítése

Műszaki leírás

2. szakasz:

Bocsor I.u.és Wesselényi u.területe között a 2051 hrsz.árok és a 1990/22 hrsz. közterületen épül 623 fm D 300 KG PVC csatorna.

Az 1+017 szelvényben csatlakozik be a Szabó E. utcai NA 300 AC szennyvízcsatorna, ahol összekötésre kerül a tehermentesítő csatornával

Engedély

Vízjogi engedély, fejlesztési terv

Költségbecslés

D 300 KG PVC csatorna 523 fm

20.000 e Ft

Forrás

Pápa Önkormányzat felé fizetendő bérleti díj

Tervrajz

Engedélyezési dokumentáció

Fejlesztés száma Sz01-B-49

Tárgy Pápa Alsóváros-Felsőváros szennyvízhálózati átemelők felújítása 4 db

Fejlesztés indoka

Szennyvízátemelők vasbeton szerkezete korrodálódott, vízzárósági problémák okoznak üzemeltetési gondot. Betonszerkezet állékonysága nem megfelelő, a betonszerkezetet a szennyvíz agresszivitása miatt folyamatosan, tervszerűen fel kell újítani.

Műszaki leírás

- átemelő akna belső felületének műanyag bélelése
- kiüledést gátló, öntisztuló - TOP termék - elem beépítése
- Vb.fedlap cseréje, lebúvó nyílásokkal együtt (KO33) belső felületén KPE lemez védelmmel
- szivattyú vezetősövek és tartók cseréje (KO33)

Bella U. PA h12	Ø: 1,0 m	H: 3,2 m	V: 3,2 m ³
Dóra u. PA h8	Ø: 1,0 m	H: 3,2 m	V: 3,2 m ³
Viczai u. PA h6	Ø: 1,0 m	H: 3,2 m	V: 3,2 m ³
Malomkert ltp. PA h11	Ø: 2,0 m	H: 7,2 m	V: 14,4 m ³

Engedély

Fejlesztési terv

Költségbecslés

4 db szennyvízakna felújítása

12.000 e Ft

Forrás

Pápa Önkormányzat felé fizetendő bérleti díj

Tervrajz

Helyszínrajz digitális térképről

Fejlesztés száma Sz01-B-50

Tárgy Pápa-Dáka szennyvízcsatorna hálózaton lévő hálózati átemelő aknák felújítása 6 db

Fejlesztés indoka

Szennyvízátemelők vasbeton szerkezete korrodálódott, vízzárósági problémák okoznak üzemeltetési gondot, vízzárósági problémák okoznak üzemeltetési gondot.

Beton szerkezetet a szennyvíz agresszivitása miatt folyamatosan, tervszerűen fel kell újítani.

Műszaki leírás

- átemelő aknák belső felületének műanyag bélelése
- kiülepedést gátló öntisztuló TOP termék elem beépítése
- Vb.fedlap cseréje lebúvónyílásokkal együtt (KO33) belső felületén KPE lemez védelemmel
- szivattyú vezetékcsövek és tartók cseréje

Dáka I.sz.átemelő PA Vá2	Ø: 2,0 m	H: 5,5 m	V: 11 m ³
Dáka II.sz.átemelő PA h2	Ø: 2,0 m	H: 5,73 m	V: 11,4 m ³
Pápa-Klak I.sz.átemelő PA Vá3	Ø: 2,0 m	H: 5,65 m	V: 11,3 m ³
Pápa-Bgyőr I.sz.átemelő PA Vá4	Ø: 2,0 m	H: 6,08 m	V: 12,56 m ³
Pápa-Bgyőr II.sz.átemelő PA h2	Ø: 2,0 m	H: 5,67 m	V: 11,34 m ³
Pápa-Bgyőr III.sz.átemelő PA h3	Ø: 2,0 m	H: 5,67 m	V: 11,34 m ³

Engedély

Fejlesztési terv

Költségbecslés

6 db szennyvízátemelő akna felújítása

25.000 e Ft

Forrás

Pápa Önkormányzat felé fizetendő bérleti díj

Tervrajz

Helyszínrajz digitális térképről

Fejlesztés száma: **SZ01-B-52**

Tárgy **Pápa, Alsóváros-Felsőváros szennyvíz átemelők szivattyú cserék**

Fejlesztés indoka: A használat során a szivattyúk elkoptak, javításuk gazdaságtalan, ezért cseréjük szükséges

Műszaki leírás: ABS AS 0631.151 – S 30 / 2 : Q_{\max} : 60 m³ / h
H_{max}: 22,0 m
P₁: 3,7 kW
Kábel h= 10 m
ABS AS 0530.125 – S 17 / 2 : Q_{\max} : 30 m³ / h
H_{max}: 16,0 m
P₁: 2,3 kW
Kábel h= 10 m

Engedély:

<u>Költségbecslés:</u>	ABS AS 0631.151 – S 30 / 2 :	2 db	1.200
	ABS AS 0530.125 – S 17 / 2 :	2 db	<u>800</u>
			2.000

Forrás:

Pápa Önkormányzat felé fizetendő bérleti díj

Tervrajz:

Fejlesztés száma: **SZ01-B-53**

Tárgy: Pápa – Dáka szennyvíz átemelők szivattyú cserék

Fejlesztés indoka: A használat során a szivattyúk elkoptak, javításuk gazdaságtalan, ezért cseréjük szükséges.

Műszaki leírás:

Flygt NP 3171. 182 MT 434 :	Q_{\max} : 73,5 l / s
	H_{\max} : 13,0 m
	P_1 : 13 kW
	Kábel h= 15 m
Flygt CP 3171. 182 HT 250:	Q_{\max} : 10 l / s
	H_{\max} : 18 m
	P_1 : 2,4 kW
	Kábel h= 10 m
Flygt CP 3057. 181 HT 250:	Q_{\max} : 10 l / s
	H_{\max} : 18 m
	P_1 : 2,4 kW
	Kábel h= 10 m

Engedély:

<u>Költségbecslés:</u> - Flygt NP 3171. 182 MT 434	2 db	3.000
- Flygt CP 3171. 182 HT 250	12 db	10.800
- Flygt CP 3057. 181 HT 250	1 db	<u>700</u>
		15.800

Forrás:

Pápa Önkormányzat felé fizetendő bérleti díj

Tervrajz:

Fejlesztés száma: **SZ01-B-54**

Tárgy **Pápa, Agglomeráció szennyvíz átemelő szivattyúk és kapcsoló szekrények cseréje**

Fejlesztés indoka: A használatból adódó kopás miatt a meglévő szivattyú főalkatrészeinek javítása gazdaságtalan ezért cseréje szükséges.
A használat során a kén-hidrogén hatására a kapcsoló szekrények elkorrodáltak, a fődarab alkatrészek cseréje nem gazdaságos, ezért cseréjük szükséges

Műszaki leírás: ABS AFP 2045.1 ME 220 / 4 : Q_{max} : 120 l / s
 H_{max} : 10 m
 P_1 : 24,3 kW
Kábel h= 15 m
ABS AS 0631.151 – S 30 / 2 : Q_{max} : 10 l / s
 H_{max} : 20 m
 P_1 : 3,7 kW
Kábel h= 10 m
ABS AS 0631.142 – S 17 / 2 : Q_{max} : 5 l / s
 H_{max} : 10 m
 P_1 : 2,3 kW
Kábel h= 10 m
ABS AS 0530.125 – S 17 / 2 : Q_{max} : 2,5 l / s
 H_{max} : 10 m
 P_1 : 2,3 kW
Kábel h= 10 m
ABS Piranha S 26 / 2 : Q_{max} : 10,0 l / s
 H_{max} : 20 m
 P_1 : 3,4 kW
Kábel h= 10 m
ABS Piranha M 70 / 2 : Q_{max} : 5,0 l / s
 H_{max} : 30 m
 P_1 : 8,4 kW
Kábel h= 10 m
ABS Piranha S 21 / 2 : Q_{max} : 3,0 l / s
 H_{max} : 25 m
 P_1 : 2,8 kW
Kábel h= 10 m

A kor követelményeinek megfelelően korszerű kapcsolószekrény tervezése, telepítése

Engedély:

<u>Költségbecslés:</u>	ABS AFP 2045.1 ME 220 / 4	2 db	3.000	
	ABS AS 0631.151 – S 30 / 2	10 db	8.000	
	ABS AS 0631.142 – S 17 / 2	5 db	3.500	
	ABS AS 0530.125 – S 17 / 2	1 db	300	
	ABS Piranha S 26 / 2 :	6 db	4.800	
	ABS Piranha M 70 / 2	2 db	1.800	
	ABS Piranha S 21 / 2	6 db	<u>2.400</u>	
				23.800
	Kapcsoló szekrény	17 db	<u>17.000</u>	
				<u>17.000</u>
				40.800

Forrás: Pápa Önkormányzat felé fizetendő bérleti díj

Tervrajz:

Fejlesztés száma: **SZ01-B-55**

Tárgy **Pápa város szennyvíz átemelők energiaellátás-irányítástechnika felújítása**

Fejlesztés indoka: A használat során a kén-hidrogén hatására a kapcsoló szekrények elkorrodáltak, a fődarab alkatrészek cseréje nem gazdaságos, ezért cseréjük szükséges

Műszaki leírás: A kor követelményeinek megfelelő minőségű új irányítástechnikai szekrény telepítése a régi helyére.

Engedély:

Költségbecslés: Kapcsoló szekrény 12 db **12.000**

Forrás:
Pápa Önkormányzat felé fizetendő bérleti díj

Tervrajz:

Fejlesztés száma Sz01-B-56

Tárgy Pápa komposztáló tér könnyű szerkezetes fedése II.ütem

Fejlesztés indoka

Komposztálás első szakaszában a prizmákat a nagy mennyiségű és heves esők elmossák, megnehezítik a komposztálási folyamatot

Műszaki leírás

A főtartó szerkezet egyedileg méretezett acélkeret szerkezet, amelyre tűzihorganyzott acél tetőszelemen és egyrétegű acél trapézlemez tetőfedés készül. Oldalfala nincs, nyitott, 30 fm hosszú 12 m fesztávú könnyűszerkezetes csarnok

Engedély

Építési engedély, fejlesztési terv

Költségbecslés 30 fm hosszú 12 m fesztávú könnyűszerkezetes csarnok 30.000 e Ft

Forrás

Pápa Önkormányzat felé fizetendő bérleti díj

Tervrajz

Szerkezeti rajz

Fejlesztés száma: **SZ01-B-73**

Tárgy **Pápa, Szennyvíztisztító telep iszapvíztelenítő centrifuga pótlása**

Fejlesztés indoka: A használatból adódó kopás miatt a meglévő iszapvíztelenítő centrifuga főalkatrészeinek javítása gazdaságtalan ezért a kor követelményeinek megfelelő új centrifuga beépítése szükséges.

Műszaki leírás: A kor követelményeinek megfelelően korszerű új centrifuga telepítése
Vítelenítendő iszap mennyisége: 25 – 30 m³ / d
Sz.a. tartalom: 20 – 30 %, min.: 21 %
Polielektrolit felhasználás: 2-5 kg / t

Engedély:

Költségbecslés: Aldec 60 tip. iszapvíztelenítő centrifuga **35.000**

Forrás:
Pápa Önkormányzat felé fizetendő bérleti díj

Tervrajz:

Fejlesztés száma: **SZ01-B-75**

Tárgy **Pápa, Szennyvíztisztító telep iszapvíztelenítő centrifuga polielektrolit oldó és adagoló berendezés pótlása**

Fejlesztés indoka: A használat során az 1997-ben üzembe helyezett Ultromat AT 200 tip. berendezés korszerűtlenné vált, elavult, javítása gazdaságtalan ezért cseréje szükséges.

Műszaki leírás: A kor követelményeinek megfelelő, korszerű polielektrolid oldó és adagoló berendezése tervezése, cseréje

Engedély:

Költségbecslés: Polielektrolit adagoló berendezés **3.000**

Forrás:
Pápa Önkormányzat felé fizetendő bérleti díj

Tervrajz:

Fejlesztés száma: SZ01-B-79/80/81/82/83

Tárgy Pápa, Szennyvíztisztító telep finomrács, tangenciális homokmosó, homokmosó fúvó,
homok fogó, adagoló szivattyú pótlása

Fejlesztés indoka: A használat során a berendezés korszerűtlenné vált, elavult, javítása gazdaságtalan ezért cseréje szükséges.

Műszaki leírás: A kor követelményeinek megfelelő új, korszerű műtárgy tervezése, cseréje
Finom rács: $Q = 1.200 \text{ m}^3 / \text{h}$
Tangenciális homok mosó: $Q = 610 \text{ m}^3 / \text{h}$
Fúvó : $Q = 55 \text{ m}^3 / \text{h}$
Homok fogó: $36 \text{ m}^3 / \text{h}$

Engedély:

Költségbecslés:

- Finomrács, homokmosó, fúvó, homok fogó

84.860

Forrás:

Pápa Önkormányzat felé fizetendő bérleti díj

Tervrajz:

Fejlesztés száma: SZ01-B-88

Tárgy Pápa, Szennyvíztisztító Telep recirkulációs szivattyúk cseréje

Fejlesztés indoka: A használatból adódó kopás miatt a meglévő szivattyúk főalkatrészeinek javítása gazdaságtalan ezért új beépítése szükséges.

Műszaki leírás:

Nagykörösi recirkulációs szivattyú: Flygt 3152.181 LT 624 Q = 125 l / s

Nitrát recirkulációs szivattyú: Flygt PP 4640.410 CS Q = 250 l / s

Engedély:

<u>Költségbecslés:</u>	Flygt 3152.181 LT 624	2 db	3.500
	Flygt 3152.181 LT 624	2 db	3.500
			7.000

Forrás:

Pápa Önkormányzat felé fizetendő bérleti díj

Tervrajz:

Fejlesztés száma: SZ01-B-91

Tárgy Pápa, Szennyvíztisztító telep Flygt szivattyúk cseréje

Fejlesztés indoka: A használatból adódó kopás miatt a meglévő szivattyúk főalkatrészeinek javítása gazdaságtalan ezért új beépítése szükséges.

Műszaki leírás: Flygt CP 3085.182 MT 636 Q : 13 l / s
Flygt CP 3085. 182 MT 432 Q : 25 l / s

Engedély:

<u>Költségbecslés:</u>	Flygt CP 3085.182 MT 636	4 db	6.400
	Flygt CP 3085.182 MT 636	1 db	1.600
			8.000

Forrás:

Pápa Önkormányzat felé fizetendő bérleti díj

Tervrajz:

Fejlesztés száma: **SZ01-B-93**

Tárgy **Pápa, Szennyvíztisztító telep I. sz. utóülepítő forgókotró pótlása**

Fejlesztés indoka: A használatból adódó kopás illetve a kén-hidrogén hatására keletkezett korrodálódás miatt a meglévő forgókotró főalkatrészeinek javítása gazdaságtalan ezért cseréje szükséges.

Műszaki leírás: A kor követelményének megfelelő korszerű kotró cseréje a jelenleg üzemelő
- ÁVM gyártmányú KFK- U – 30 tip. forgókotró Flygt CT 3085.181 MT 438 úszóiszap eltávolító szivattyú - helyett

Engedély:

Költségbecslés:

R = 15 m-es korszerű forgó kotró uszadék eltávolító szivattyúval	1 db	7.500
---	------	--------------

Forrás:

Pápa Önkormányzat felé fizetendő bérleti díj

Tervrajz:

Fejlesztés száma: **SZ01-B-94**

Tárgy **Pápa, Szennyvíztisztító telep fűvógépház légfűvók cseréje**

Fejlesztés indoka: A 2000. évben üzembe helyezett fűvók használatból adódó kopása miatt a meglévő fűvók feljavítása gazdaságtalan ezért cseréje szükséges.

Műszaki leírás: Szükséges légfűvó kapacitás: 9.000 m³ / h

Engedély:

Költségbecslés: Aerezener GM 80 – L tip. fűvó 2db **15.000**

Forrás:

Pápa Önkormányzat felé fizetendő bérleti díj

Tervrajz:

Fejlesztés száma: **SZ01-B-95**

Tárgy **Pápa, Szennyvíztisztító telep 2 sz. utóülepítő forgókotró pótlása**

Fejlesztés indoka: A használatból adódó kopás illetve a kén-hidrogén hatására keletkezett korrodálódás miatt a meglévő forgókotró főalkatrészeinek javítása gazdaságtalan ezért cseréje szükséges.

Műszaki leírás: A kor követelményének megfelelő korszerű kotró cseréje a jelenleg üzemelő
-Délviép gyártmányú forgókotró Flygt CT3085.181 MT 438 úszóiszap eltávolító szivattyúval- helyett

Engedély:

Költségbecslés:

R = 15 m-es korszerű forgó kotró usadék eltávolító szivattyúval	1 db	7.500
--	------	--------------

Forrás:

Pápa Önkormányzat felé fizetendő bérleti díj

Tervrajz:

Fejlesztés száma: **SZ01-B-97**

Tárgy **Pápa, Szennyvíztisztító telep homogenizáló medence, keverő pótlása**

Fejlesztés indoka: A használatból adódó kopás illetve a kén-hidrogén hatására keletkezett korrodálódás miatt a meglévő keverő főalkatrészeinek javítása gazdaságtalan ezért cseréje szükséges.

Műszaki leírás: V = 70 m³-es homogenizáló medencében a sűrített iszap keverése

Engedély:

Költségbecslés:

- Flygt 4620.410 tip. keverő tartószerkezettel, sugárterelővel	1 db	1.500
---	------	--------------

Forrás:

Pápa Önkormányzat felé fizetendő bérleti díj

Tervrajz:

Fejlesztés száma: **SZ01-B-99**

Tárgy **Pápa, Szennyvíztisztító telep ultrahangos szintmérő pótlása**

Fejlesztés indoka: A használatból adódó kopás illetve a kén-hidrogén hatására keletkezett korrodálódás miatt a meglévő ultrahangos szintmérő javítása gazdaságtalan ezért cseréje szükséges.

Műszaki leírás: Nivelco gyártm. Treck SCA – 380 – 2 tip h = 6 m

Engedély:

Költségbecslés: Nivelco gyártm. Treck SCA – 380 – 2 tip 1 db **500**

Forrás:

Pápa Önkormányzat felé fizetendő bérleti díj

Tervrajz:

Fejlesztés száma: **SZ01-B-102**

Tárgy **Pápa, Szennyvíztisztító telep centrifuga, polielektrolit adagoló pótlása**

Fejlesztés indoka: A használat során az 2002-ben üzembe helyezett Sepex 1-6 LBN tip. berendezés korszerűtlenné vált, elavult, javítása gazdaságtalan ezért cseréje szükséges.

Műszaki leírás: A kor követelményeinek megfelelő, korszerű polielektrolit oldó és adagoló berendezés tervezése, cseréje

Engedély:

Költségbecslés: Polielektrolit adagoló berendezés **1.000**

Forrás:
Pápa Önkormányzat felé fizetendő bérleti díj

Tervrajz:

Fejlesztés száma: **SZ01-B-103**

Tárgy **Pápa, Szennyvíztisztító telep levegőztető, IV.sz. fűvó és membránok pótlása**

Fejlesztés indoka: A 2007. évben üzembe helyezett fűvó használatból adódó kopása miatt a meglévő fűvó feljavítása gazdaságtalan ezért cseréje szükséges.
A használatból adódóan a membránok megnyúltak, cseréjük szükséges

Műszaki leírás: - Szükséges légfűvó kapacitás: 4.500 m³ / h
- Flygt saniter 9" membrán

Engedély:

<u>Költségbecslés:</u>	- Robushi Robox ES 125 / 4P tip. fűvó	1 db	6.000
	- Flygt saniter 9" membrán	1.500 db	<u>4.000</u>
			10.000

Forrás:

Pápa Önkormányzat felé fizetendő bérleti díj

Tervrajz:

Fejlesztés száma: **SZ01-B-106**

Tárgy **Pápa, Szennyvíztisztító telep uszadék leszedő szivattyú pótlása**

Fejlesztés indoka: A szivattyú üzemideje eléri a gazdaságos élettartam határát, felújítása gazdaságtalan, ezért cseréje szükséges.

Műszaki leírás: Q = 20 m³ / h
H = 6,5 m
P = 2,0 kW

Engedély:

Költségbecslés: ABS AS 0841.2 S 13 / 4 tip. szivattyú 1 db **800**

Forrás:
Pápa Önkormányzat felé fizetendő bérleti díj

Tervrajz:

Fejlesztés száma Sz01-B-122

Tárgy Kotró-rakodógép beszerzés

Fejlesztés indoka

Az 1996-ban beszerzett FIAT-HITACHI kotró-rakodógép elhasználódott. Javítása, üzemben tartása gazdaságtalan.

Műszaki leírás

Gép műszaki paraméterei:

- motorteljesítmény 70-75 kW
- rakodó, emelő tartománya 3,8/6,2 t/kN – 4/7 tkN
- árokásó forgási tartománya 280-300°
- árokásó emelő/feltépő ereje a kanállal 1,07/54,7 t/kN – 1,5/6 tkN

Engedély

Fejlesztési terv

Költségbecslés

Kotró-rakodógép beszerzési ára

25.000 e Ft

Forrás

Pápa Önkormányzat felé fizetendő bérleti díj

Fejlesztés száma Sz01-B-124

Tárgy Digitális térkép

Fejlesztés indoka

A 324/2013.(VIII.29.) Korm.rendelet az egységes elektronikus közműnyilvántartásról előírása alapján a közművezetékek adatainak hozzáférését biztosítani kell a felhasználók számára.

Műszaki leírás

Digitalizált közműnyilvántartás kiegészítése. Adatszolgáltatás, illetve hozzáférés biztosítása az e-közmű számára WMS és WFS műszaki követelményeknek megfelelően.

Engedély

Fejlesztési terv

Költségbecslés

2016-2020. év közötti költség

5.000 e Ft

Forrás

Pápa Önkormányzat felé fizetendő bérleti díj

Fejlesztés száma Sz01-B-22

Tárgy Pápa gravitációs szennyvícsatorna hálózaton lévő $\leq \varnothing 1,0$ Vb tisztítóaknák,
fordítóaknák szerkezeti felújítása 100 db

Fejlesztés indoka

A tisztítóaknák vasbeton szerkezete korrodálódott, vízzárósági problémák okoznak üzemeltetési gondot.

A beton szerkezetet a szennyvíz agresszivitása miatt folyamatosan tervszerűen fel kell újítani.

Műszaki leírás

- korrodálódott réteg eltávolítása
- vízzáró vakolat készítése
- befalazó elemek szigetelése
- aknatető, akna keret szintre emelése

Engedély

Fejlesztési terv

Költségbecslés 100 db hálózati akna felújítása 30.000 e Ft

Forrás

Pápa Önkormányzat felé fizetendő bérleti díj

Tervrajz

-

Fejlesztés száma Sz01-B-50

Tárgy Pápa-Dáka szennyvízcsatorna hálózaton lévő hálózati átemelő aknák felújítása 2 db

Fejlesztés indoka

Szennyvízátemelők vasbeton szerkezete korrodálódott, vízzárósági problémák okoznak üzemeltetési gondot. Beton szerkezetet a szennyvíz agresszivitása miatt folyamatosan, tervszerűen fel kell újítani.

Műszaki leírás

- átemelő aknák belső felületének műanyag bélelése
- kiüledést gátló öntisztuló TOP termék elem beépítése
- Vb.fedlap cseréje lebúvónyílásokkal együtt (Ko33)
- szivattyú vezetősövek és tartók cseréje

Pápa Nyugati főgyűjtő PA Vá1
Ø: 3,0 m H: 9,0 m V: 27,6 m³

Pápa-Tapolcafő II.sz.átemelő
Ø: 2,0 m H: 6,25 m V: 12,5 m³

Engedély

Fejlesztési terv

Költségbecslés

2 db hálózati akna felújítása

17.000 e Ft

Forrás

Pápa Önkormányzat felé fizetendő bérleti díj

Fejlesztés száma Sz01-B-51

Tárgy Pápa Agglomeráció szennyvízcsatorna hálózaton lévő hálózati átemelő aknák felújítása 18 db

Fejlesztés indoka

Szennyvízáttemelők vasbeton szerkezete korrodálódott, vízzárósági problémák okoznak üzemeltetési gondot. Beton szerkezetet a szennyvíz agresszivitása miatt folyamatosan, tervszerűen fel kell újítani.

Műszaki leírás

- átemelő aknák belső felületének műanyag bélelése
- kiüledést gátló, öntisztuló - TOP termék - elem beépítése
- Vb.fedlap cseréje, lebúvó nyílásokkal együtt (KO33) belső felületén KPE lemez védelemmel
- szivattyú vezetősövek és tartók cseréje (KO33)

1. XXX.sz.átemelő 32,4 m³/d Tarczy u. PA h16 Pápa
Ø: 2,0 m Vb akna H: 7,5 m V:15 m³
2. XXXI: 2,52 m³/d Böröllő PA h17 Pápa
Ø: 1,0 m Vb akna H: 3,7 m V: 3,7 m³
3. XL.sz.átemelő 126 m³/d Vasút u. PA h18 Pápa
Ø: 2,0 m Vb akna H: 7,2 m V: 14,4 m³
4. XLI.sz.átemelő 2,52 m³/d Gyár u. PA h19 Pápa
Ø: 1,0 m Vb akna H: 4,92 m V: 4,92 m³
5. X.sz.átemelő 7,2 m³/d Hársfa u. PA h20 Pápa
Ø: 1,0 m Vb akna H: 4,13 m V: 4,13 m³
6. XX.sz.átemelő 86,4 m³/d Terv u. PA h21 Pápa
Ø: 2,0 m Vb akna H: 5,0 m V: 10 m³

7. Komáromi út és környéke:

I.sz.átemelő 45 m³/d PA h22 Pápa
Ø: 2,0 m Vb akna H: 8,7 m V: 17,4 m³

8. Északi tehermentesítő szennyvízfogyújtó

R.jelű átemelő 3870 m³/d Bozóttrét u. PA Vá5 Pápa
Ø: 2,5 m Vb akna H: 8,65 m V: 21,62 m³

9. Nyárad PA Vá 6

V.sz.átemelő 82,0 m³/d
Ø: 2,0 m Vb akna H: 7,4 m V: 14,8 m³

10. VI.sz.átemelő 26,0 m³/d PA Vá 23 Nyárád
Ø: 2,0 m Vb akna H: 7,3 m V: 14,6 m³
11. VII.sz.átemelő 12 m³/d PA h24 Nyárád
Ø: 2,0 m Vb akna H: 3,7 m V: 7,4 m³
12. Pápadereske
I.sz.átemelő 45 m³/d PA Vá7 Pápadereske
Ø: 2,0 m Vb akna H: 6,2 m V: 12,4 m³
13. PA Vá7 Pápadereske
Ø: 2,0 m Vb akna H: 6,2 m V: 12,4 m³
14. PA Vá8 Mihályháza
Ø: 2,0 m Vb akna H: 8,2 m V: 16,4 m³
15. PA Vá8 Mezőlak
Ø: 2,0 m Vb akna H: 7,8 m V: 15,6 m³
16. PA H25 Mezőlak
Ø: 1,6 m Vb akna H: 7,15 m V: 11,44 m³
17. ML-Á2.sz.átemelő 36,0 m³/d PA h25 Mezőlak
Ø: 1,6 m Vb akna H: 7,15 m V: 11,44 m³
18. Békás
BÁ I.sz.átemelő 169,08 m³/d
Ø: 2,0 m Vb akna H: 6,8 m

Engedély
Fejlesztési terv

Költségbecslés 18 db szennyvízátemelő felújítása 87.500 e Ft

Forrás
Pápa Önkormányzat felé fizetendő bérleti díj

Fejlesztés száma: SZ01-B-54

Tárgy Pápa-Agglomeráció szennyvíz átemelő szivattyúk és kapcsoló szekrények cseréje

Fejlesztés indoka: A használatból adódó kopás miatt a meglévő szivattyú főalkatrészeinek javítása gazdaságtalan ezért cseréje szükséges.
A használat során a kén-hidrogén hatására a kapcsoló szekrények elkorrodáltak, a fődarab alkatrészek cseréje nem gazdaságos, ezért cseréjük szükséges

Műszaki leírás: ABS AFP 2045.1 ME 220 / 4 : Q_{max} : 120 l / s

H_{max} : 10 m

P_1 : 24,3 kW

Kábel h= 15 m

ABS AS 0631.151 – S 30 / 2 : Q_{max} : 10 l / s

H_{max} : 20 m

P_1 : 3,7 kW

Kábel h= 10 m

ABS AS 0631.142 – S 17 / 2 : Q_{max} : 5 l / s

H_{max} : 10 m

P_1 : 2,3 kW

Kábel h= 10 m

ABS AS 0530.125 – S 17 / 2 : Q_{max} : 2,5 l / s

H_{max} : 10 m

P_1 : 2,3 kW

Kábel h= 10 m

ABS Piranha S 26 / 2 : Q_{max} : 10,0 l / s

H_{max} : 20 m

P_1 : 3,4 kW

Kábel h= 10 m

ABS Piranha M 70 / 2 : Q_{max} : 5,0 l / s

H_{max} : 30 m

P_1 : 8,4 kW

Kábel h= 10 m

ABS Piranha S 21 / 2 : Q_{max} : 3,0 l / s

H_{max} : 25 m

P_1 : 2,8 kW

Kábel h= 10 m

A kor követelményeinek megfelelően korszerű kapcsolószekrény tervezése, telepítése

Engedély:

<u>Költségbecslés:</u> ABS AFP 2045.1 ME 220 / 4	4 db	6.000	
ABS AS 0631.151 – S 30 / 2	20 db	16.000	
ABS AS 0631.142 – S 17 / 2	10 db	7.000	
ABS AS 0530.125 – S 17 / 2	2 db	600	
ABS Piranha S 26 / 2 :	12 db	9.600	
ABS Piranha M 70 / 2	4 db	3.600	
ABS Piranha S 21 / 2	12 db	<u>4.800</u>	
			47.600
Kapcsoló szekrény	17 db	<u>17.000</u>	
			<u>17.000</u>
			64.600

Forrás: Pápa Önkormányzat felé fizetendő bérleti díj

Tervrajz:

Fejlesztés száma Sz01-B-56

Tárgy Pápa komposztáló tér könnyű szerkezetes fedése III. ütem

Fejlesztés indoka

Komposztálás első szakaszában a prizmákat a nagy mennyiségű és heves esők elmosás, megnehezítik a komposztálási folyamatot

Műszaki leírás

A főtartó szerkezet egyedileg méretezett acélkeret szerkezet, amelyre tűzihorganyzott acél tetőszelemen és egyrétegű acél trapézlemez tetőfedés készül. Oldalfa nincs, nyitott. 30 fm hosszú 12 m fesztávú könnyűszerkezetes csarnok.

Engedély

Építési engedély, fejlesztési terv

Költségbecslés

30 fm hosszú 12 m fesztávú könnyűszerkezetes csarnok 24.000 e Ft

Forrás

Pápa Önkormányzat felé fizetendő bérleti díj

Tervrajz

Engedélyezési dokumentáció

Fejlesztés száma Sz01-B-57

Tárgy Pápa 18.000 m³/d kapacitású biológiai tisztítómű I.építési ütemében épített egyesített biológiai tisztító műtárgy felújítása

Fejlesztés indoka

A tisztítómű vasbeton szerkezetét igénybe veszik a szennyvízben lévő agresszív anyagok, a beton szerkezet korrodálódik, vízzárósági, folytonossági problémák léphetnek fel, az üzembiztonság érdekében a felújítást el kell végezni

Műszaki leírás

Levegőztető medence V: 2 x 3000 m³
40,0 m x 16,7 m 5,3 m falmagasság

Anoxikus medence: V: 1800 m³
40,0 m x 11,2 m 5,3 m falmagasság hosszanti terelőfallal, melynek magassága 5,0 m

Előülepítő medence V: 2500 m³
46,0 m x 12,0 x 5,6 m falmagasság

Műtárgyak korrodált rétegének eltávolítása

Vízzáró vakolat készítése

Korrózióálló festés

Befalazó idomok, zsilipek, zsiliptolózárak, fémszerkezetek illesztések vízzáróságának helyreállítása

Engedély

Fejlesztési terv

Költségbecslés

46,2 x 53,2 x 5,3 m befogadó méretű egyesített műtárgy felújítása 116.000 e Ft

Forrás

Pápa Önkormányzat felé fizetendő bérleti díj

Fejlesztés száma Sz01-B-59

Tárgy Pápa szennyvíztelep fűvógépház felújítás

Fejlesztés indoka

2000 évben üzembehelyezett épület külső-belső felújítása várható a fejlesztési időszak végére. Belső hőszigetelést a zajszint tartása miatt folyamatosan karban kell tartani, illetve cserélni.

Műszaki leírás

18,06 m x 6,76 m alapterület – 3,5 m belmagasság

Külső vakolat felújítása

Padozat felújítása

Hőszigetelés cseréje

Hörmann garázskapuk szigetelés csere

Engedély

Fejlesztési terv

Költségbecslés

Fűvógépház felújítás várható költsége 5.000 e Ft

Forrás

Pápa Önkormányzat felé fizetendő bérleti díj

Tervrajz

-

Fejlesztés száma Sz01-B-58/60

Tárgy Pápa szennyvíztisztító telep 2 db DORR utóülepítő felújítása
1.sz. Vh: 2500 m³ 2.sz.Vh: 2500 m³

Fejlesztés indoka

Az utóülepítők vasbeton szerkezetét igénybe veszik a szennyvízben lévő anyagok. A beton szerkezet korrodálódik, kopik. A kotróhíd járószerkezete koptatja a beton felületet. Az üzembiztonság érdekében az utóülepítők felújítását, az I.sz.utóülepítőt a fejlesztési ciklus elején, a 2.sz.utóülepítőt a fejlesztési ciklus végén el kell végezni.

Műszaki leírás

DORR utóülepítő: Vh: 2x 2500 m³ Ø: 30 m

Műtárgyak korrodált rétegének eltávolítása
Vízáró vakolat készítése
Korrózióálló festés
Kopó felületek szilárdságának megerősítése

Engedély

Fejlesztési terv

Költségbecslés

1.sz.utóülepítő várható költsége	20.000 e Ft
2.sz.utóülepítő várható költsége	20.000 e Ft

Forrás

Pápa Önkormányzat felé fizetendő bérleti díj

Tervrajz:

-

Fejlesztés száma Sz01-B-61/62

Tárgy Pápa iszaphomogenizáló medence betonszerkezet felújítása, hozzá kapcsolódó iszapmennyiség mérő akna felújítása

Fejlesztés indoka

Az iszaphomogenizáló és mérőakna vasbeton szerkezetét igénybe veszi a folyamatos üzem, a szennyvíziszap korrozív hatású. Betonszerkezet korrodálódik, az üzembiztonság érdekében a műtárgyakat fel kell újítani

Műszaki leírás

Iszaphomogenizáló medence Vh: 70 m³
5,0 m x 3 x 5,5 m befogadó méretű Vb.műtárgy
Iszapmennyiségmérő akna
2,5 x 3,5 x 2 m Vb.akna

- korrodált réteg eltávolítása
- vízzáró réteg készítése, korrózióálló festés
- kopó felületek szilárdságának megerősítése

Engedély

Fejlesztési terv

Költségbecslés

Iszaphomogenizáló medence felújítás várható költsége	10.000 e Ft
Iszapmennyiségmérő akna felújítás várható költsége	3.000 e Ft

Forrás

Pápa Önkormányzat felé fizetendő bérleti díj

Tervrajz:

-

Fejlesztés száma Sz01-B-63

Tárgy **Iszapvíztelenítő gépház**
A több lépcsőben bővített gépház épület külső-belső felújítása

Fejlesztés indoka

Az iszapvíztelenítő gépházban (2 szintes) került elhelyezésre a 2 db centrifuga. Az épület külső-belső vakolat felújítása, padozat felújítása a fejlesztési időszak végére felújításra szorul.

Műszaki leírás

2 x 15 x 6 m alapterületű

2 szintes, 6,5 m belmagasságú téglapépület külső-belső vakolat felújítás, teherbíró padozat felújítása

Engedély

Fejlesztési terv

Költségbecslés Iszapvíztelenítő gépház felújítás várható költsége 5.000 e Ft

Forrás

Pápa Önkormányzat felé fizetendő bérleti díj

Tervrajz

-

Fejlesztés száma **Sz01-B-64**

Tárgy **Pápa szennyvíztelep udvartér aszfalt burkolat felújítás 1.620 m²**

Fejlesztés indoka

Pápa szennyvíztelep udvartér aszfalt burkolatát nagyon igénybe veszik a több tonnás munkagépek, szállítóeszközök.

A fejlesztési időszak végére szükségessé válik felújítása.

Műszaki leírás

1.620 m² aszfalt réteg marása, eltávolítása, 6 cm új aszfalt réteg bedolgozása

Engedély

Önkormányzat, fejlesztési terv

Költségbecslés 1.620 m² 6 cm vastagságú aszfaltozott tér becsült költsége 17.000 e Ft

Forrás

Pápa Önkormányzat felé fizetendő bérleti díj

Tervrajz

Fejlesztés száma Sz01-B-65

Tárgy Pápa szennyvíztelep levegőztető, foszformentesítő felújítása

Fejlesztés indoka

A levegőztető medence vasbeton szerkezetét igénybe veszik a szennyvízben lévő agresszív anyagok, a betonszerkezet korrodálódik, az üzembiztonság érdekében a műtárgy felújítását a fejlesztési időszak vége fele el kell végezni

Műszaki leírás

Levegőztető, foszformentesítő medence Vh: 1515 m³

Korrodált réteg eltávolítása

Vízzáró vakolat készítése

Korrózióálló festés

Befalazó idomok, zsilipek, zsiliptolózárak, fémszerkezetek illesztések vízzáróságának helyreállítása

Engedély

Fejlesztési terv

Költségbecslés

Levegőztető, foszformentesítő műtárgy felújítás
várható költsége

25.000 e Ft

Forrás

Pápa Önkormányzat felé fizetendő bérleti díj

Fejlesztés száma Sz01-B-69

Tárgy Pápa komposztáló tér térburkolat felújítás

Fejlesztés indoka

Komposztáló téren elhelyezett különböző érési fázisban lévő iszap, félkész komposzt, komposzt-csurgalékvizei károsítják a vízzáró burkolatot.

Felszín alatti vizek, és felszín alatti közeg védelme szükségessé teszik az I.ütem 6.400 m² II.ütem 2.100 m² beton burkolat felújítását.

Műszaki leírás

8.500 m² betonburkolat felső 3 cm marása, majd 3 cm vízzáró réteg bedolgozása, simítása

Engedély

Fejlesztési terv

Költségbecslés

Vízzáró felület készítésének várható költsége 10.000 e Ft

Forrás

Pápa Önkormányzat felé fizetendő bérleti díj

Tervrajz

-

Fejlesztés száma Sz01-B-70

Tárgy Pápa szennyvíztelep udvartér D 300 beton csurgalékvíz csatorna felújítása

Fejlesztés indoka

Szennyvíztisztítás, iszapkezelés során keletkezett csurgalékvizeket környezetkímélő módon kell elvezetni, majd tisztítani. Minden keletkezett csurgalékvizet a szennyvíztisztító telep elejére, a tisztítási technológiára kell vezetni

Műszaki leírás

340 fm D300 KG PVC csatorna építése, szennyvíztisztító telepen belül

Engedély

Fejlesztési terv

Költségbecslés 340 fm D 300 KG PVC csatorna felújítás várható költsége 5.000 e Ft

Forrás

Pápa Önkormányzat felé fizetendő bérleti díj

Tervrajz

Fejlesztés száma Sz01-B-71

Tárgy Pápa szennyvíztelep iszapsűrítő felújítás Vb.medence és tetőszerkezet felújítása

Fejlesztés indoka

Az iszapsűrítő műtárgy vasbeton szerkezetét és tetőszerkezetét igénybe veszi és károsítja a szennyvíziszapban lévő agresszív anyag. A betonszerkezet korrodálódik, vízzárósági problémák keletkeznek, az üzembiztonság érdekében a felújítást el kell végezni, illetve a tetőt le kell cserélni.

Műszaki leírás

Iszapsűrítő műtárgy: Ø: 12 m H: 3,0 m Vh: 360 m

Korrodált réteg eltávolítása

Vízzáró vakolat készítése

Korrózióálló festés

Tetőszerkezet 100 m²

- zsindelyes fedés cseréje
- héjazatot tartó faszerkezet cseréje

Engedély

Fejlesztési terv

Költségbecslés

Vasbeton medence felújítás várható költsége	15.000 e Ft
Tetőszerkezet csere várható költsége	5.000 e Ft
Összesen:	20.000 e Ft

Forrás

Pápa Önkormányzat felé fizetendő bérleti díj

Tervrajz

Fejlesztés száma Sz01-B-72

Tárgy **Biogáz hasznosítás, iszaprothasztó létesítése a Pápai szennyvíztisztító telepen**
– önrész és előkészítés költség

Fejlesztés indoka

Pápa szennyvíztisztítás vízvonali fejlesztése befejeződött, az iszapkezelés fejlesztésre szorul. A szennyvíztisztítás melléktermékeként keletkező iszapot a mezőgazdasági hasznosítás mellett rothasztós technológia megvalósításával villamosenergia termelésre is fel lehet használni, amely a szennyvíztisztítás energia szükségletét is fedezi.

A megvalósítást megelőzi egy megvalósíthatósági tanulmány, amelynek eredményeként kerül a megvalósítandó mű engedélyezésre.

Műszaki leírás

Elvi rothasztási technológia bemutatása

- iszapsűrítő medence
- fölősiszap sűrítő centrifuga
- anaerob rothasztó V: 2 x 1500 m³
- biogáz hasznosítás - elektromos energia
- hőenergia
- gáztároló, kéntelenítő

Gázmotor energetikai jellemzői:

	<u>100 %</u>	<u>75 %</u>	<u>50 %</u>
Biogáz mennyiség m ³ /h	117	90	63
Teljes teljesítmény kW	933	720	507
Hasznosítható elektromos teljesítmény kW	330	247	163
Hasznosítható összes KW hőteljesítmény	409	340	261
Összhatásfok %	79,2	84,5	83,6

Iszaprothasztásból keletkezett biogázt tüzelőanyagként hasznosít egy biogáz tüzelőanyagú, Ottó rendszerű motor. A gázmotor hőenergiát szolgáltat, amellyel a rothasztó tornyokat fűtjük, illetve egy háromfázisú szinkron generátort hajt, amely a szennyvíztisztító telep energia ellátását szolgálja.

A rothasztott iszaptól a meglévő technológia felhasználásával komposzt készíthető továbbra is.

Engedély

Fejlesztési terv, megvalósíthatósági tanulmány, vízjogi létesítési engedély

<u>Költségbecslés</u>	20 % önrész	300.000 e Ft
	Megvalósíthatósági tanulmány	10.000 e Ft
	Vízjogi létesítési engedély	10.000 e Ft
	Összesen:	320.000 e Ft

Forrás

Pápa Önkormányzat felé fizetendő bérleti díj

Tervrajz

Fejlesztés száma: **SZ01-B-75**

Tárgy **Pápa, Szennyvíztisztító telep centrifuga polielektrolit oldó és adagoló pótlása**

Fejlesztés indoka: A használat során az üzemelő berendezés korszerűtlenné vált, elavult, javítása gazdaságtalan ezért cseréje szükséges.

Műszaki leírás: A kor követelményeinek megfelelő, korszerű polielektrolid oldó és adagoló berendezése tervezése, cseréje

Engedély:

Költségbecslés: Polielektrolit adagoló berendezés

6.000

Forrás:

Pápa Önkormányzat felé fizetendő bérleti díj

Tervrajz:

Fejlesztés száma: **SZ01-B-76**

Tárgy **Pápa, Szennyvíztisztító telep 1.sz. centrifuga kihordó csiga cseréje**

Fejlesztés indoka: Az 1997-ben telepített Multiprojekt kihordócsiga surrantóval a használat során a kén-hidrogén hatására elkorrodálódott, fő alkatrészeinek kopása miatt a javítása gazdaságtalan ezért cseréje szükséges.

Műszaki leírás: A kor követelményének megfelelő, korszerű kihordócsiga és surrantó tervezése, cseréje. Szállítási kapacitása : 5 m³ / h préselt iszap

Engedély:

Költségbecslés: Kihordócsiga és a hozzátartozó surrantó 1 db **5.000**

Forrás:

Pápa Önkormányzat felé fizetendő bérleti díj

Tervrajz:

Fejlesztés száma: **SZ01-B-78**

Tárgy **Pápa, Szennyvíztisztító telep átemelő gépház visszacsapók, tolózárak, csővezeték pótlása**

Fejlesztés indoka: Az 1960-as években épület átemelő gépház nyomó oldalának egy része 2015-ben k-ben ki lett cserélve, de maga a gépház a használat során elkorrodálódott, javítása gazdaságtalan, komplett cserére szorul.

Műszaki leírás: A kor követelményének megfelelő átemelő gépház megtervezése, a benn lévő csővezetékek és szerelvények együtt.

Engedély:

Költségbecslés:

Saválló nyomóoldali ág kiépítése a hozzátartozó
visszacsapókkal, tolózárakkal együtt

5.000

Forrás: bérleti díj

Tervrajz:

Fejlesztés száma: **SZ01-B-85**

Tárgy **Pápa, Szennyvíztisztító telep I.-II.sz. levegőztető medence, légbevivők cseréje**

Fejlesztés indoka: A 2000 évben üzembehelyezett levegőellátó rendszer elhasználódott, cseréje szükséges

Műszaki leírás: A meglévő $V = 2 \times 3000 \text{ m}^3$ -es levegőztető medencékben a 2 x 1.500 db 9" Flygt Sanitaire tip. légbevivő elem gumimembrán diffúzorokkal a hozzátartozó csőhálózattal. Oldott O_2 igény min. 2 mg / l. A kor követelményének megfelelő légbevivő elemek tervezése és cseréje

Engedély:

Költségbecslés:

- 1.500 db 9"-os Flygt Sanitairek cseréje a hozzátartozó csőhálózattal együt	2 db	20.700
---	------	---------------

Forrás:

Pápa Önkormányzat felé fizetendő bérleti díj

Tervrajz:

Fejlesztés száma: **SZ01-B-86**

Tárgy **Pápa, Szennyvíztisztító telep banánkeverő pótlása**

Fejlesztés indoka: A 2000. évben üzembe helyezett banánkeverő elhasználódott, fődarabjainak cseréje, javítása gazdaságtalan.

Műszaki leírás: $V = 1.800 \text{ m}^3$, jelenleg 2 db Flygt SR 4430.011 – 460 tip. banánkeverő biztosítja a zagy keverését

Engedély:

Költségbecslés:

- Flygt SR 4430.011 – 460 tip. banánkeverő	2 db	8.000
--	------	--------------

Forrás:

Pápa Önkormányzat felé fizetendő bérleti díj

Tervrajz:

Fejlesztés száma: SZ01-B-87

Tárgy Pápa, Szennyvíztisztító telep kézi mozgatású táblás zsilipek cseréje

Fejlesztés indoka: 2000-ben üzembe helyezett műtárgyban lévő zsilipek elhasználódtak, a kén-hidrogén hatására elkorrodáltak cseréjük szükséges

Műszaki leírás: Saválló, kézi mozgatás táblás zsilip 1000 x 1700 mm-es
Saválló, kézi mozgatás táblás zsilip 1200 x 1800 mm-es

Engedély:

Költségbecslés:

- Saválló, kézi mozgatás táblás zsilip 1000 x 1700 mm-es 1 db
- Saválló, kézi mozgatás táblás zsilip 1200 x 1800 mm-es 4 db

.....

8.000

Forrás:

Pápa Önkormányzat felé fizetendő bérleti díj

Tervrajz:

Fejlesztés száma: **SZ01-B-89**

Tárgy **Pápa, Szennyvíztisztító telep fölösizap szivattyú pótlása**

Fejlesztés indoka: 2000-ben üzembe helyezett szivattyúk elhasználódtak javításuk gazdaságtalan cseréjük szükséges

Műszaki leírás: Q = 68 m³ / h
H = 6,5 m

Engedély:

Költségbecslés:

-	Flygt CP 3085. 182 MT 432 tip. szivattyú	2 db	2.500
---	--	------	--------------

Forrás:

Pápa Önkormányzat felé fizetendő bérleti díj

Tervrajz:

Fejlesztés száma: **SZ01-B-96**

Tárgy **Pápa, Szennyvíztisztító telep sűrített iszap átemelő szivattyúk pótlása**

Fejlesztés indoka: 2002-ben üzembe helyezett szivattyúk elhasználódtak javításuk gazdaságtalan cseréjük szükséges

Műszaki leírás: Q = 68 m³ / h
H = 6,5 m

Engedély:

Költségbecslés:

-	Flygt CP 3085. 182 MT 436 tip. szivattyú	2 db	3.500
---	--	------	--------------

Forrás:

Pápa Önkormányzat felé fizetendő bérleti díj

Tervrajz:

Fejlesztés száma: **SZ01-B-97**

Tárgy **Pápa, Szennyvíztisztító telep homogenizáló medence keverő pótlása**

Fejlesztés indoka: A használatból adódó kopás illetve a kén-hidrogén hatására keletkezett korrodálódás miatt a meglévő keverő főalkatrészeinek javítása gazdaságtalan ezért cseréje szükséges.

Műszaki leírás: V = 70 m³-es homogenizáló medencében a sűrített iszap keverése

Engedély:

Költségbecslés:

-	Flygt 4620.410 tip. keverő tartószerkezettel, sugárterelővel	1 db	1.500
---	---	------	--------------

Forrás:

Pápa Önkormányzat felé fizetendő bérleti díj

Tervrajz:

Fejlesztés száma: **SZ01-B-100**

Tárgy **Pápa, Szennyvíztisztító telep 2. sz. centrifuga pótlása**

Fejlesztés indoka: A használatból adódó kopás miatt a meglévő iszapvíztelenítő centrifuga főalkatrészeinek javítása gazdaságtalan ezért a kor követelményeinek megfelelő új centrifuga beépítése szükséges.

Műszaki leírás: A kor követelményeinek megfelelően korszerű új centrifuga telepítése
Vítelenítendő iszap mennyisége: 25 – 30 m³ / d
Sz.a. tartalom: 20 – 30 %, min.: 21 %
Polielektrolit felhasználás: 2-5 kg / t

Engedély:

Költségbecslés: Aldec 60 tip. iszapvíztelenítő centrifuga **35.000**

Forrás:
Pápa Önkormányzat felé fizetendő bérleti díj

Tervrajz:

Fejlesztés száma: **SZ01-B-108-121**

Tárgy **Pápa, Szennyvíztisztító telep energia ellátás – irányítástechnika pótlása**

Fejlesztés indoka: A használat során a kén-hidrogén hatására a lemez kapcsolószekrények illetve a bennük lévő irányítástechnikai panelek csatlakozói elkorrodáltak, javításuk gazdaságtalan ezért cseréjük szükséges

Műszaki leírás: A kor követelményének megfelelő, új kapcsoló szekrények tervezetése és cseréje

Engedély:

<u>Költségbecslés:</u>	Fúvógépház	5 db	35.000
	Centrifuga gépház	3 db	20.000
	Egyesített műtárgy	2 db	<u>5.000</u>
			60.000

Forrás:

Pápa Önkormányzat felé fizetendő bérleti díj

Tervrajz:

Fejlesztés száma Sz01-B-124

Tárgy Digitális térkép

Fejlesztés indoka

A 324/2013.(VIII.29.) Korm.rendelet az egységes elektronikus közműnyilvántartásról előírása alapján a közművezetékek adatainak hozzáférését biztosítani kell a felhasználók számára.

Műszaki leírás

Digitalizált közműnyilvántartás kiegészítése. Adatszolgáltatás, illetve hozzáférés biztosítása az e-közmű számára WMS és WFS műszaki követelményeknek megfelelően.

Engedély

Fejlesztési terv

Költségbecslés

Digitális térkép aktualizálás költsége

8.000 e Ft

Forrás

Pápa Önkormányzat felé fizetendő bérleti díj

Tervrajz:

-

Fejlesztés száma **SZ01-BR-2**

Tárgy **Pápa szennyvíztisztítótelep új átemelő gépház létesítése 100 m3-es medencével**

Fejlesztés indoka

A pápai szennyvíztisztító telepet 5 építési ütemben bővítették, korszerűsítették 1995-2007 év között. Az átemelő gépház épületén és az alatta lévő 50 m3-es medencén fejlesztés, bővítés nem történt, csak a gépészeti elemek kerültek cserére.

A gépház és medence 1965-ben épült, köréje, mellé épült ki a mai szennyvíztisztító telep.

A medence műszaki állapota rossz, térfogata kicsi

Műszaki leírás

Átemelő gépház és 100 m3 medence közvetlenül a gépi durvarács mögé kerül elhelyezésre. Fölbesüllyesztett 100 m3 medence fölé épül az átemelő gépház 8 x 10 m-es befoglaló mérettel

Engedély

Építési engedély, Fejlesztési terv

Költségbecslés

Gépház	30.000 e Ft
100 m3 medence	45.000 e Ft
Összesen:	75.000 e Ft

Forrás

Pályázati forrás

Tervrajz

-

Fejlesztés száma **SZ01-BR-7**

Tárgy **Biogáz hasznosítás, iszaprothasztó létesítése a Pápai szennyvíztisztító telepen**

Fejlesztés indoka

Pápa szennyvíztisztítás vízvonali fejlesztése befejeződött, az iszapkezelés fejlesztésre szorul. A szennyvíztisztítás melléktermékeként keletkező iszapot a mezőgazdasági hasznosítás mellett rothasztós technológia megvalósításával villamosenergia termelésre is fel lehet használni, amely a szennyvíztisztítás energia szükségletét is fedezi.

A megvalósítást megelőzi egy megvalósíthatósági tanulmány, amelynek eredményeként kerül a megvalósítandó mű engedélyezésre.

Műszaki leírás

Elvi rothasztási technológia bemutatása

- iszapsűrítő medence
- fölősiszap sűrítő centrifuga
- anaerob rothasztó V: 2 x 1500 m³
- biogáz hasznosítás - elektromos energia
- hőenergia
- gáztároló, kéntelenítő

Gázmotor energetikai jellemzői:

	100 %	75 %	50 %
Biogáz mennyiség m ³ /h	117	90	63
Teljes teljesítmény kW	933	720	507
Hasznosítható elektromos teljesítmény kW	330	247	163
Hasznosítható összes KW hőteljesítmény	409	340	261
Összhatásfok %	79,2	84,5	83,6

Iszaprothasztásból keletkezett biogázt tüzelőanyagként hasznosít egy biogáz tüzelőanyagú, Ottó rendszerű motor. A gázmotor hőenergiát szolgáltat, amellyel a rothasztó tornyokat fűtjük, illetve egy háromfázisú szinkron generátort hajt, amely a szennyvíztisztító telep energia ellátását szolgálja.

A rothasztott iszaptól a meglévő technológia felhasználásával komposzt készíthető továbbra is.

Engedély

Fejlesztési terv, megvalósíthatósági tanulmány, vízjogi létesítési engedély

Költségbecslés

Létesítmény költsége

1.500.000 e Ft

Forrás

Pályázat forrás

Tervrajz

Fejlesztés száma **SZ01-BR-10**

Tárgy **Pápa szennyvízcsatorna hálózat AC és beton főgyűjtő és gyűjtőcsatornák cseréje
(NA 200-300-500 átmérő)**

Fejlesztés indoka

1965-1975 között üzembehelyezett ac és beton csatornák műszakilag rossz állapotúak, talajvizes területen nagy az infiltráció, száraz időben és laza talajban az exfiltráció okoz gondot az üzemeltetésben. Repedezett, máló csatornák karbantartása nehézkes, sok a dugulás. Műszakilag rossz állapotú csatornák esetén szükséges a hálózat cseréje.

Műszaki leírás

1.232 fm NA 500 ac, beton csatorna cseréje D 500 kőagyag csatornára
707 fm NA 400 ac, beton csatorna cseréje D 400 KG PVC csatornára
9.230 fm NA 300 ac csatorna cseréje D 315 KG PVC csatornára
230 fm NA 200 ac csatorna cseréje D 200 KG PVC csatornára

Engedély

Fejlesztési terv, vízjogi létesítési engedély

Költségbecslés

Főgyűjtő csatornák

Főgyűjtő D 500 kőagyag csatorna

Kisfaludy u.-Húsgyár	335 fm	27.303 e Ft
Határ u.	897 fm	73.106 e Ft

Főgyűjtő D 400 KG PVC

Celli u.	267 fm	11.685 e Ft
Hunyadi u.	440 fm	24.200 e Ft

Főgyűjtő D 315 KG PVC

Külső-Veszprémi u.	718 fm	28.720 e Ft
Vízmű u.	152 fm	6.080 e Ft
Wesselényi u.	423 fm	16.920 e Ft
Korona u.	509 fm	20.360 e Ft
Szabó E.u.	736 fm	29.740 e Ft
Teleki u.	216 fm	8.640 e Ft
Somlai u.	346 fm	13.840 e Ft
Erkel F.u.	1.240 fm	49.600 e Ft
Jókai u.	185 fm	7.400 e Ft
Március 15.tér	156 fm	6.240 e Ft
Árok u.	367 fm	14.680 e Ft
Gróf u.	1.596 fm	63.840 e Ft
Várkert u.	398 fm	15.920 e Ft
Vásár u.	233 fm	9.320 e Ft

Gyűjtő csatornák

Gyűjtő csatorna D 315 KG PVC

Petőfi u.	315 fm	12.600 e Ft
Csáky u.-Pálos tér	390 fm	15.600 e Ft
Deák F.u.	110 fm	4.400 e Ft
Ady sétány	860 fm	34.400 e Ft
Kossuth u.	280 fm	11.200 e Ft

Gyűjtő csatorna D 200 KG PVC

Közép u.	110 fm	3.300 e Ft
Mándi M.u.	120 fm	3.600 e Ft

Összesen:

512.394 e Ft

Az ár tartalmazza a csőanyag árát, burkolatbontást, burkolat elszállítását és elhelyezését, földkiemelést, földvisszatöltést, tömörítést, ágyazat költségét, kiszoruló föld költségét, ducolást, aknák, idomok, víztartási próba költségeit, nyomvonal sávossal helyreállítását, a csatorna műszeres ovalítás mérésének költségeit, valamint a geodéziai bemérést és dokumentálást.

Forrás

Pályázati forrás

Tervrajz

Sz01-B-5

I. ütem

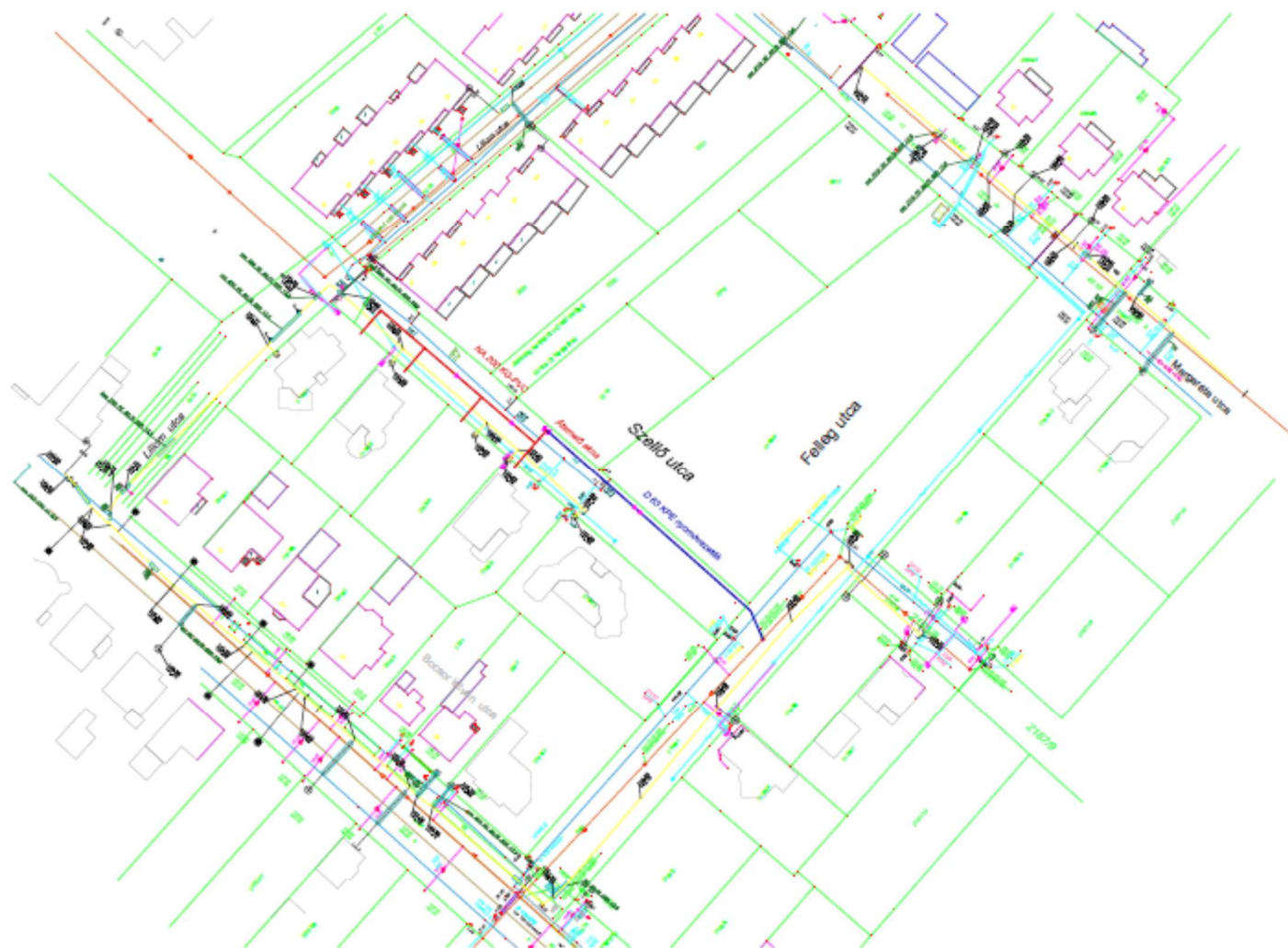

Sz01-B-7

I. ütem

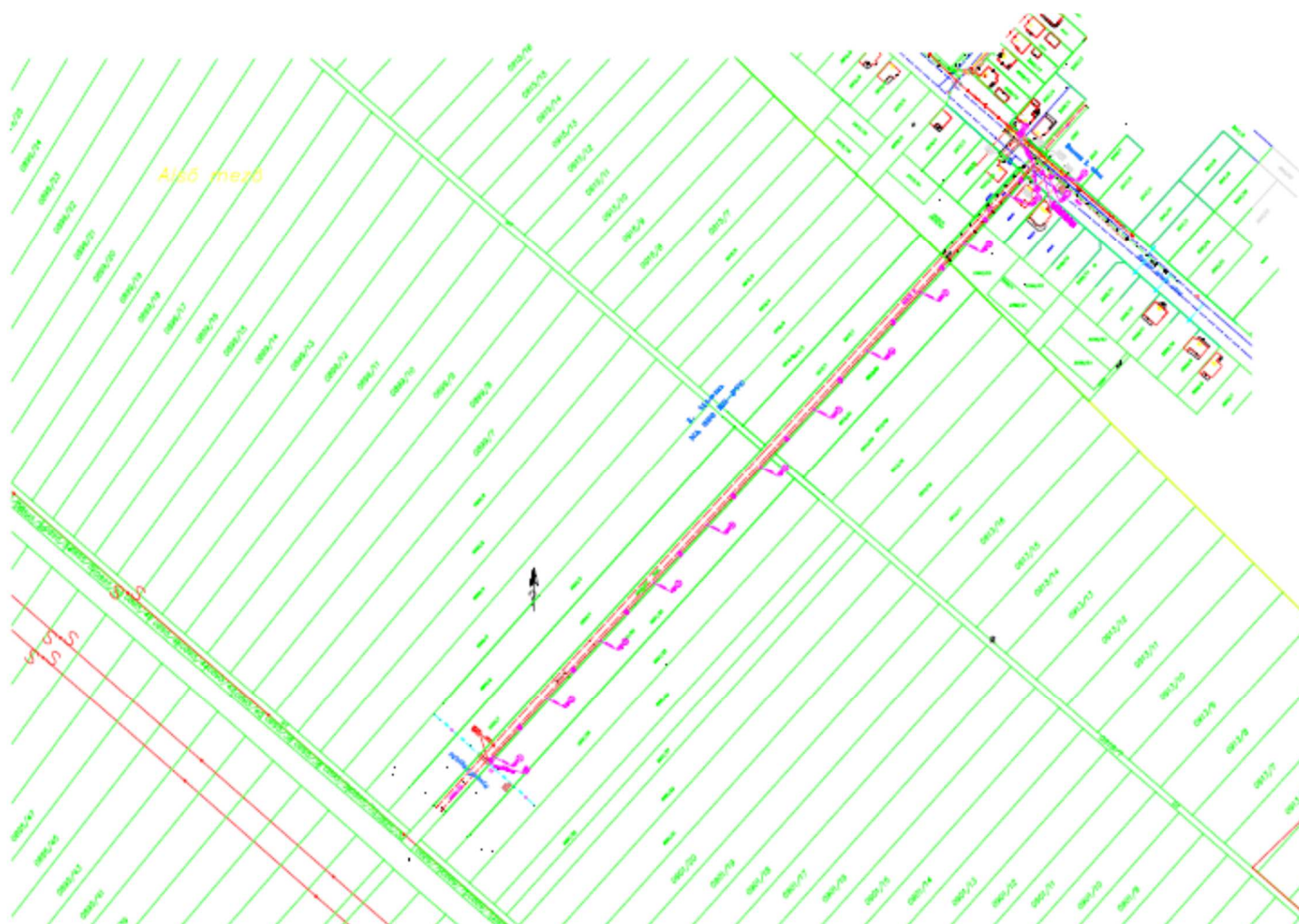

Komposztáló tér fedése I.ütem

Műszaki tervrajzok

ALAPRAJZ

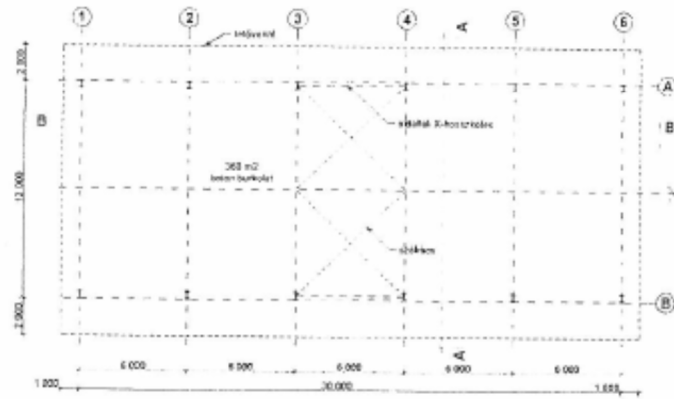

METSZETEK

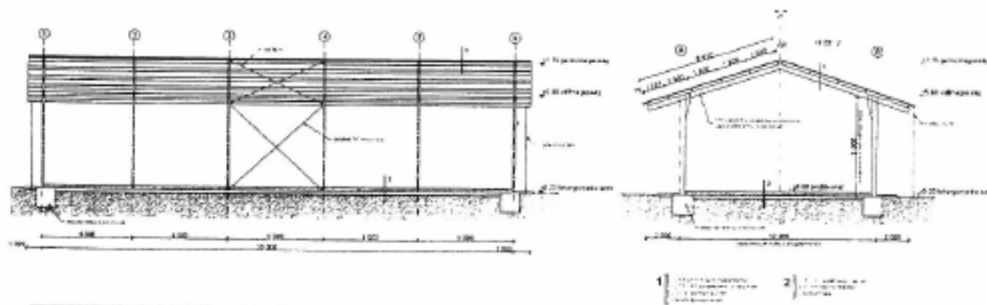

HOMLOKZATOK

OLDALFALI HOMLOKZATOK

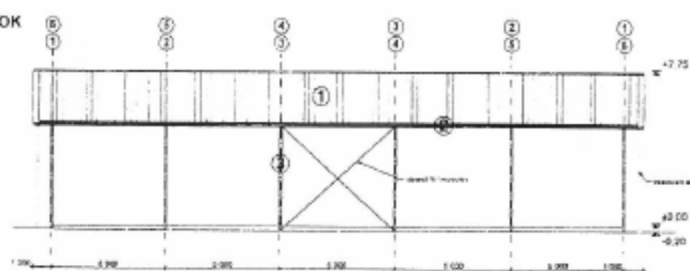

VÉGFAI HOMLOKZATOK

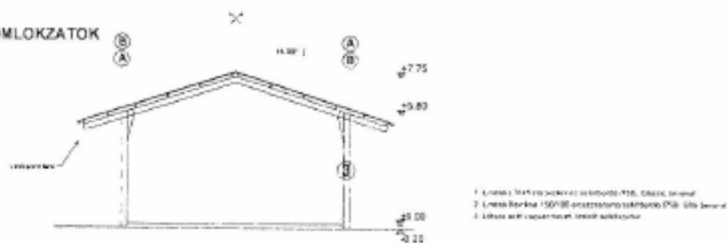

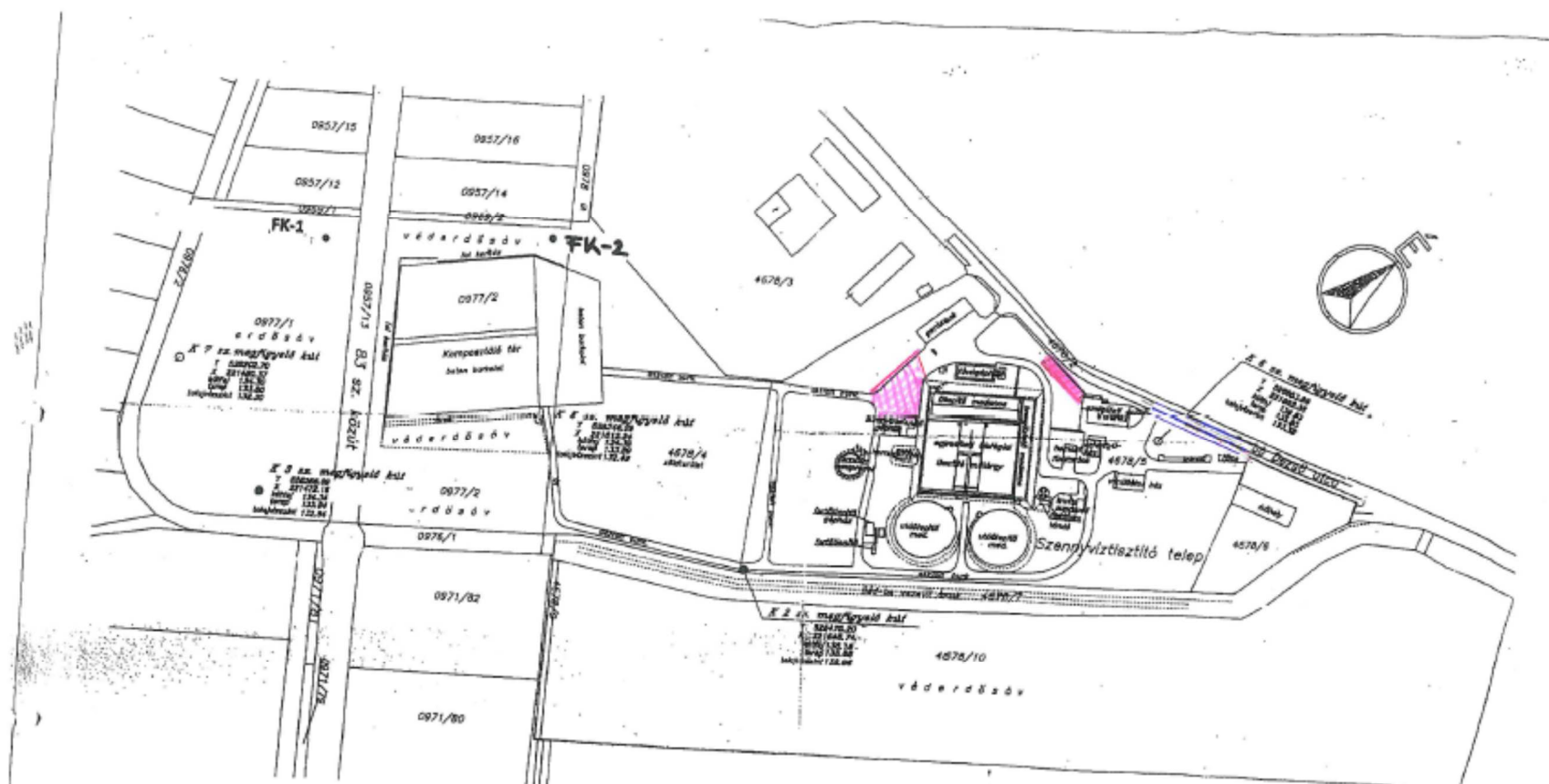

Megjítő		PÁPAI VÍZ ÉS CSATORNAMŰ ZRT.	
		8500 Pápa, Vízút u.2.	
A munka megnevezése:		Pápa, Szennyvíztisztító telep	
Méretarány:	A rajz megnevezése:	Helyszínrajz	Vásárló:
1:2000			ÉGV
			Megjegyzés:

Sz01-B-7

II. ütem

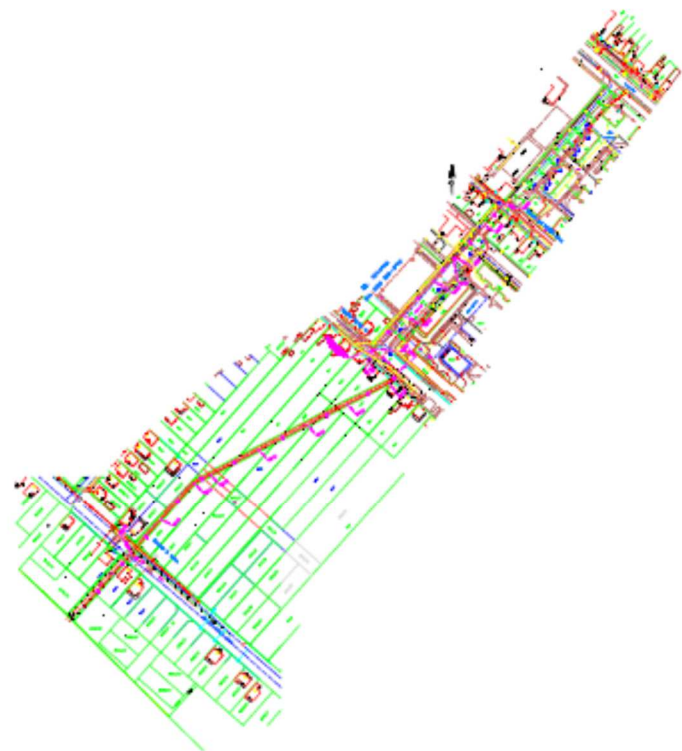

**Szennyvízátelő akna
gépészeti szerelvényaknával**

11.

átelő belméret: 1,60 m
gépészeti szivattyú: NA 100
nyomócső tengely: 160 cm
átelő nyílásméret: 600x800 2db
akna nyílásméret: 600x600 1db

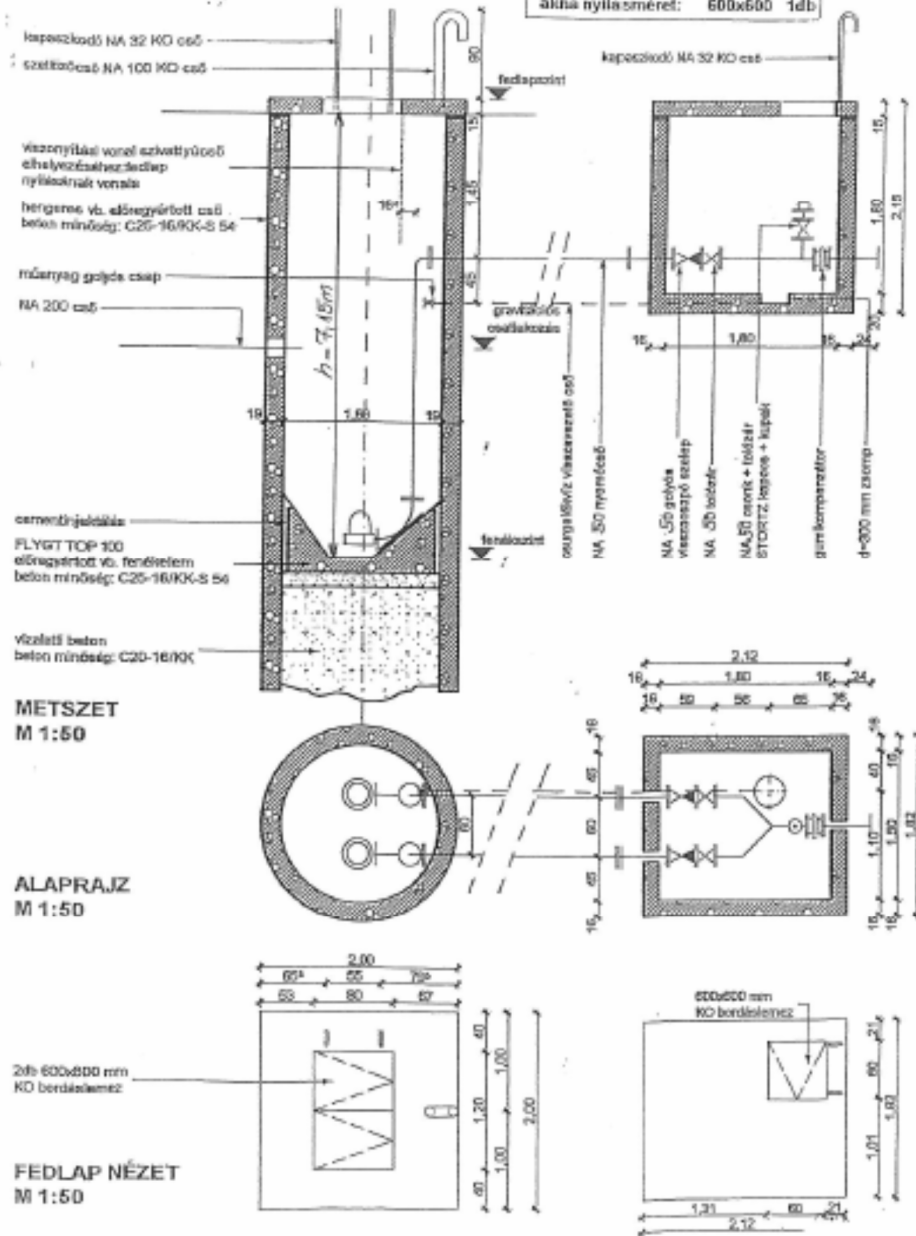

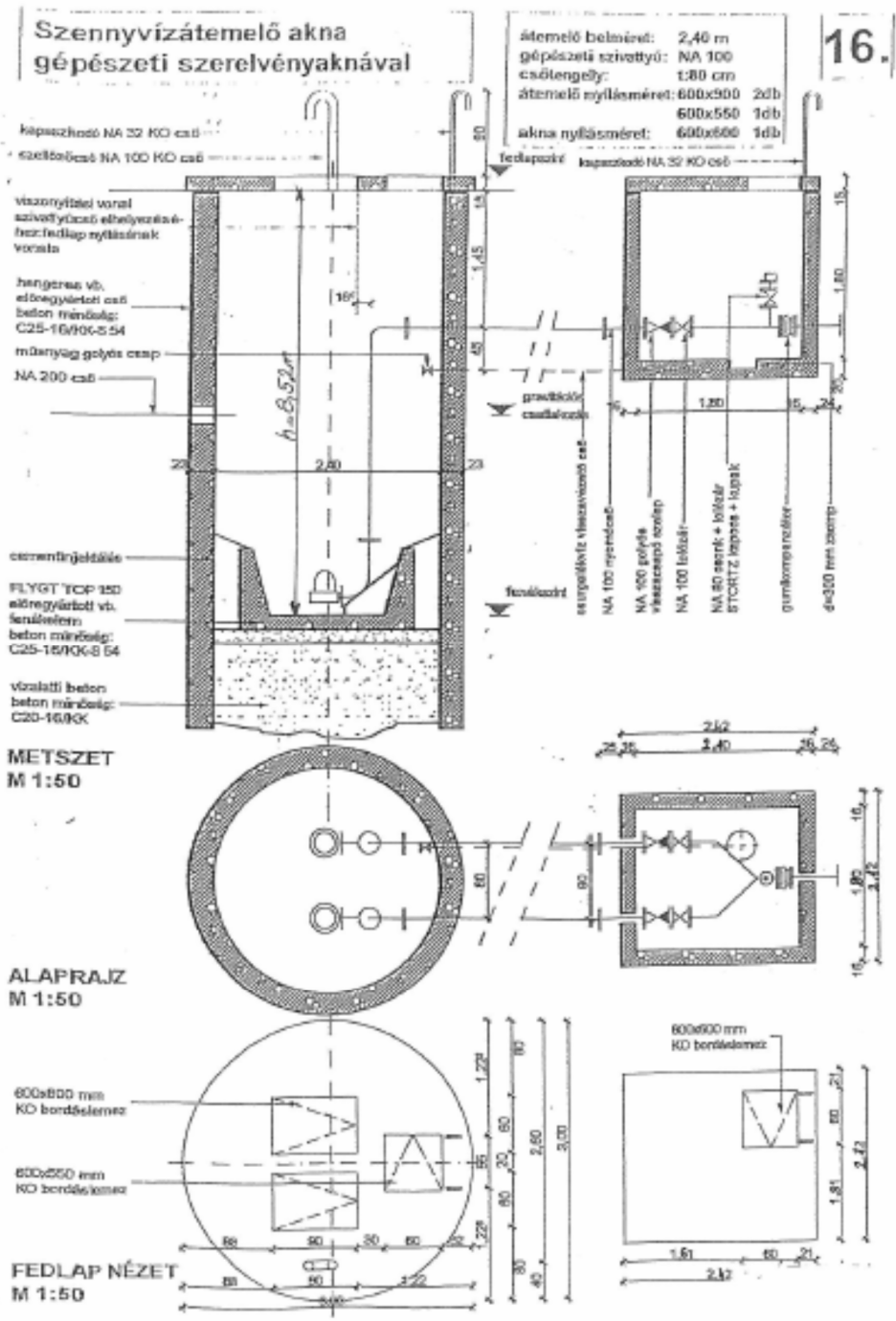

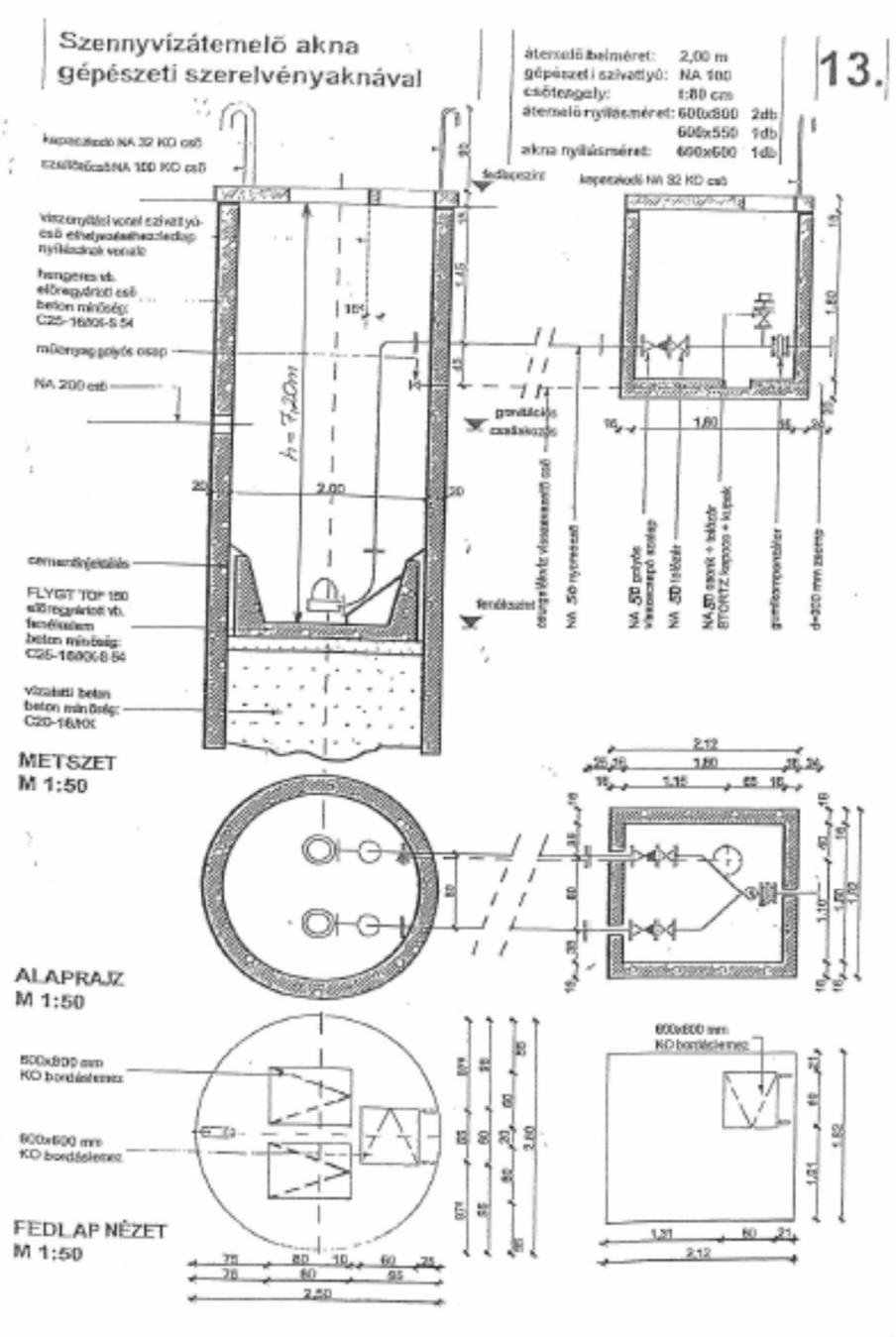

Szennyvízátemelő akna
gépészeti szerelvényekével

13.

kapszokódó NA 32 KO cső
szellőztető NA 100 KO cső

viszonyítási vonal szivattyú-
cső elhelyezéséhez: fedlap
nyílásának vonala

hengeres vö.
előregyártott cső
beton minőség:
C25-16/OK-S 54

műanyag golyós csap

NA 200 cső

cementinjektálás

FLYGT TDP 150
előregyártott vö.
ferdekelem
beton minőség:
C25-16/OK-S 54

vízszigetelt beton
beton minőség:
C20-16/OK

átemelő belméret: 2,00 m
gépészeti szivattyú: NA 100
csőtengely: 1:80 cm
átemelő nyílásméret: 600x800 2db
600x550 1db
akna nyílásméret: 600x600 1db

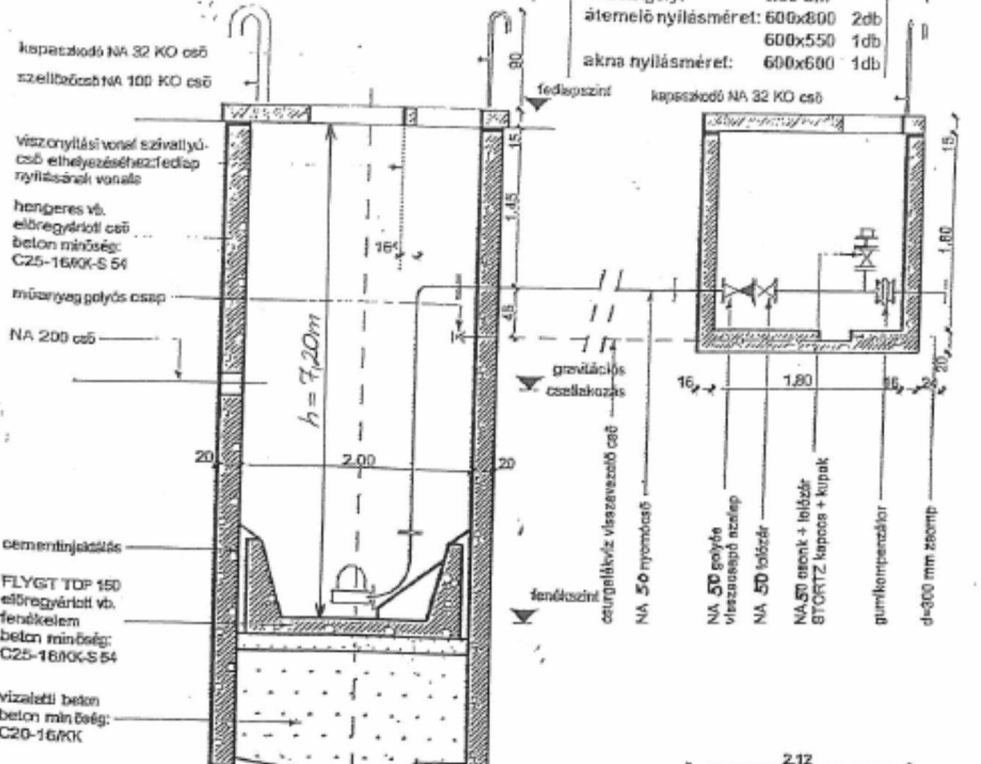

METSZET
M 1:50

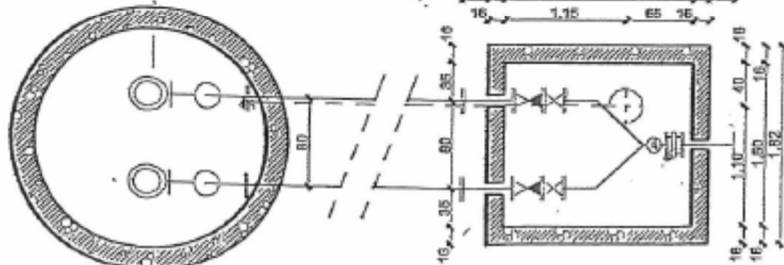

ALAPRAJZ
M 1:50

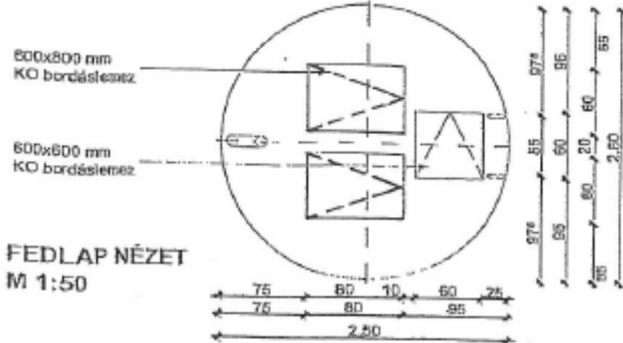

FEDLAP NÉZET
M 1:50

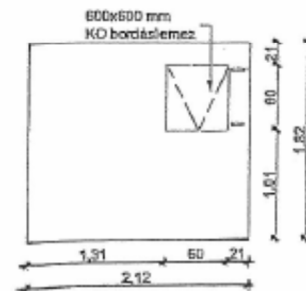

Komposztáló tér fedése II.ütem

Műszaki tervrajzok

ALAPRAJZ

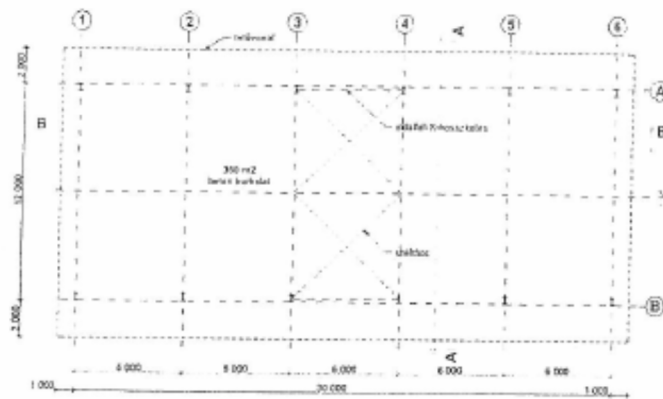

METSZETEK

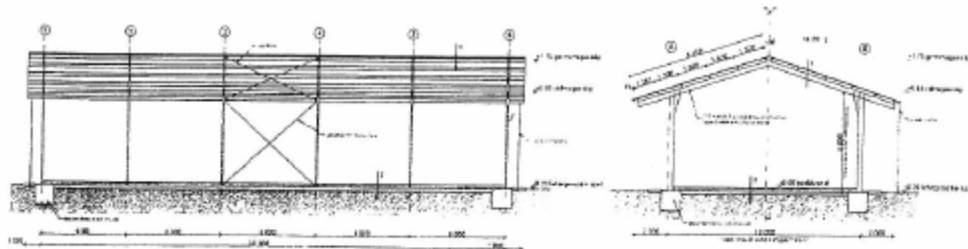

HOMLOKZATOK

OLDALFALI HOMLOKZATOK

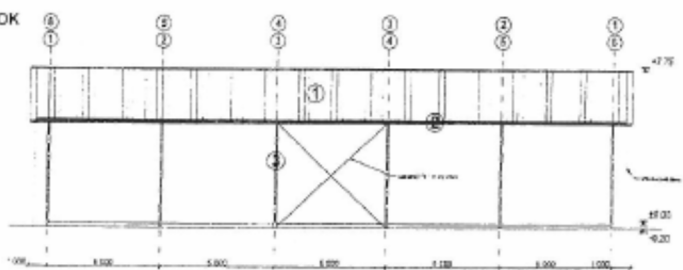

VÉGFALI HOMLOKZATOK



1. LÉTESÍTMÉNY MŰKÖDÉSÉNEK ELŐZŐ ÁLLAPOT
2. LÉTESÍTMÉNY MŰKÖDÉSÉNEK UTÓZÓ ÁLLAPOT
3. LÉTESÍTMÉNY MŰKÖDÉSÉNEK ELŐZŐ ÁLLAPOT

Komposztáló tér fedése III.ütem

Műszaki tervek

ÁLLAPRAJZ

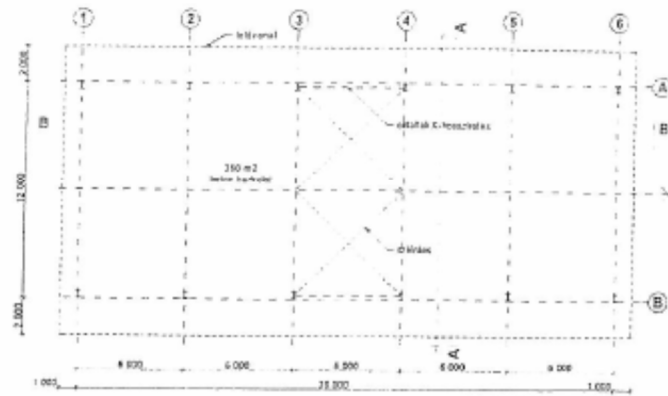

METSZETEK

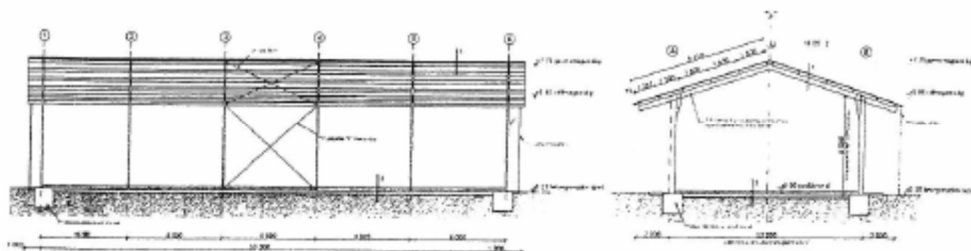

HOMLOKZATOK

OLDALFALI HOMLOKZATOK

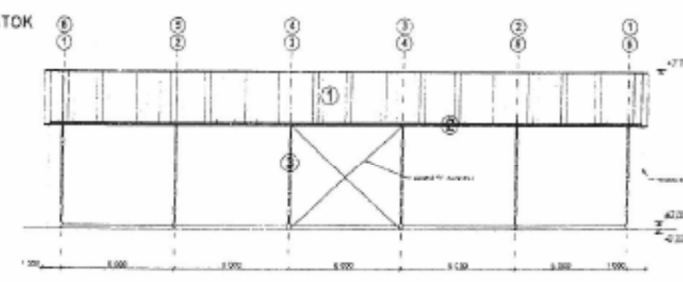

VÉGFAI HOMLOKZATOK



- 1. Lásd a 1/1-es ábrán a kétfalú K. Vesszőtűs részét.
- 2. Lásd a 1/1-es ábrán a kétfalú K. Vesszőtűs részét.
- 3. Lásd a 1/1-es ábrán a kétfalú K. Vesszőtűs részét.

Sz01-Br-10 III. ütem



52.	SZ01-S-34 Pápa, Szennyvíztisztító telep finomrács vezérlőszelektény pótlása	Pápa Önk., Dáka Önk., Nyárad Önk., Pápadereske Önk., Mihályháza Önk., Mezőlak Önk., Békás Önk.	1 500	amortizáció	2029	2029	hosszú													x
	III. FEJLESZTÉS ÖSSZESEN		249 650																	
	TARTALÉK + III. FEJLESZTÉS ÖSSZESEN		268 850																	
	I. + II. + III. Fejlesztések összesen		366 948																	
	Tartalékok összesen		30 147																	
	MINDÖSSZESEN		397 095																	

* a megfelelő szövegrészt aláhúzással kell jelölni

** a Hivatal által a működési engedélyben megállapított VKR-kód

Ssz	Tárgyi eszköz megnevezése	Üze mbe	Bruttó é. e Ft	Nettó é. e Ft	Écs/év e Ft	Tervezett fejlesztés e Ft		
						I. 2015	II. 2016-19	III. 2020-29
V. VAGYONKEZELT ESZKÖZÖK								
G Szennyvízcsatorna (gravitációs)					16 008	16 008	64 032	160 080
<i>a, Épület, építmény</i>								
1	Beton,AC csatorna 105 cm-ig ⁸ 8061 fm	'68	5 441	5 278	163			147 000
2	AC csatorna 200 mm felett ⁵ 24830 fm	'68	49 772	48 285	1 487	15 250	60 680	
3	KGE csatorna 200 mm 418 fm	'89	2 655	2 575	80			
4	KG PVC 200 mm felett ⁴⁶ 17622,1 fm	'96	351 252	341 064	10 182			
5	KM PVC 200 mm felett 2169 fm	'84	3 588	3 481	107			
6	KGM 315 csatorna 132 fm	'07	3 810	3 696	115			
7	Uponal -Ultra 200 mm 128 fm	'94	4 462	4 328	134			
8	Kőagyag csatorna 300 mm 207 fm	'13	17 119	17 078	41			
9	Csatornabekötések ²¹		58 229	57 063	1 166			
<i>b, Gép, berendezés</i>								
10	Csatorna gépészete ² (Termál)	'03	17 471	14 938	2 533		1 000	3 000
G Objektum fejlesztés						15 250	61 680	150 000
<i>Fejlesztési tartalék</i>						758	2 352	10 080
H Szennyvízvezetékek (kényszeráramlás)								
<i>a, Épület, építmény</i>								
11	KPE 90 nyomóvezeték	'09	363	353	10			
H Objektum fejlesztés						0	0	0
<i>Fejlesztési tartalék</i>						10	40	100
I Szennyvízátemelők								
<i>a, Épület, építmény</i>								
12	Presskan KGPVC 160-ig 3791fm 31db	'00	44 078	42 759	1 319			13 680
13	Átemelő akna 1 db	'09	1 636	1 587	49			
I Objektum fejlesztés						0	0	13 680
<i>Fejlesztési tartalék</i>						1 368	5 472	0

Ssz	Tárgyi eszköz megnevezése	Üze mbe	Bruttó é. e Ft	Nettó é. e Ft	Écs/év e Ft	Tervezett fejlesztés e Ft		
						I. 2015	II. 2016-19	III. 2020-29
	J Szennyvíztisztító telep				361	361	1 444	3 610
	<i>a, Épület, építmény</i>							
14	Mérőcsatorna Parshall 20fm		46	45	1			
15	Síkrács (beton műtárgy)		2 970	2 910	60			
16	Előülepítő 600 m ³		307	301	6			
17	Utóülepítő 2x600 m ³		330	323	7			
18	Átemelő szivattyúház		3 136	3 073	63	300	400	
19	Íszapcentrifuga gépház		3 097	3 035	62		400	
20	Durvarács feletti épület		1 518	1 473				
21	Ventillátorház		330	323	7			
22	Polidom 4 elemes		158	153	5			
23	Átemelő akna tisztítóidom		91	89	2			
24	Telepi védkerítés ²		4 349	4 262	87		400	600
25	Aszfaltút		745	730	15			
26	Elektromos kábel 0,4 kV		602	554	8			
27	Locsolóvezeték		15	15	0			1 800
28	Gázvezeték NA 63		50	47	3			
29	Fölősiszapvezeték KMPVC 200		67	65	2			
30	Csurgalékcsatorna KGPVC 200		52	50	2			
31	Komposztáló kezelő út		233	231	2			
32	Monitoring kutak ⁵ 5 db		936	917	19			
	<i>b, Gép, berendezés</i>							
33	Centrifuga gépház szellőző rendszer		69	59	10			500
	J Objektum fejlesztés					300	1 200	2 900
	<i>Fejlesztési tartalék</i>					<i>61</i>	<i>244</i>	<i>710</i>
	K Földterületek				0	0	0	0
34	Szennyvíztelep földterülete ⁴		22 025	22 025	0	0	0	0
	L Egyéb				26	26	104	260
35	Szennyvízvezeték szolg.jog.		159	133	26			
	VAGYONKEZELT: források összesen					17 747	70 988	177 470
	fejlesztések összesen					15 550	62 880	166 580
	fejlesztési tartalék összesen					2 197	8 108	10 890
	<i>Jelmagyarázat</i>							
	<i>szkr³ = 3 db eszközkarton összevont értéke</i>							
	<i>V01-V-I/I = V01 víziközmű rsz. Vagyronkezelt eszköz 1. sorszám 1. fejlesztési ütem</i>							

Ssz	Tárgyi eszköz megnevezése	Üze mbe	Bruttó é. e Ft	Nettó é. e Ft	Écs/év e Ft	Tervezett fejlesztés e Ft		
						I. 2015	II. 2016-19	III. 2020-29
S.	SAJÁT TULAJDONÚ ESZKÖZÖK							
S.	RENDSZERFÜGGETLEN ESZK.							
	H Szennyvízvezetékek (kényszeráramlás), Gép, berendezés				753	753	3 012	7 530
1	Presskan szivattyúk ³⁶ 37 db		11 638	0	0			
2	Presskan szivattyúk ¹¹ 14 db		2 410	1 296	161			1 500
3	Hálózati átemelő szivattyú 2 db		518	157	76			500
4	Hálózati átemelő szivattyúval 1 db		1 100	0	0			1 500
	<i>c, Irányítástechn, energia</i>							
5	URH berendezés Petőfi Gimn.		70	0	0			
6	KPLC adatgyűjtő Petőfi Gimn.		215	0	0			
7	Presskan aknák elektromos energ.ell.		15 475	0	0			
8	Presskan aknák irányítástechn.		8 628	0	0	4 500	9 500	
9	Hálózati átemelők energiaell.		1 455	866	116			
10	Hálózati átemelők irányítástechn.		3 471	428	400			
	H Objektum fejlesztés					4 500	9 500	3 500
	<i>Fejlesztési tartalék</i>					-3 747	-6 488	4 030
	J Szennyvíztisztító telep				1 347	1 347	5 388	13 470
	<i>b, Gép, berendezés</i>							
11	Szennyvízszivattyúk ⁸ 8 db		7693	2270	739		2 400	5 000
12	Integrátor szv.mennyiségmérő		81	0	0			1 000
13	Izapvíztelenítő csiga + vezérlő szkr.		6 371	0	0	400	988	2 370
14	Csigaszivattyúk ²		1 544	92	224	850	900	3 500
15	Vegyszeradagoló szivattyúk ²		377	247	55	250	300	700
16	Szivattyúkiemelő állvány ²		799	150	47			500
17	Konténer ⁶		749	113	43			2 000
18	Vegyszertároló tartály ²		986	560	139			
19	Kazánház gépészet		293	0	0			1 000
20	Poroltó		15	0	0			
	<i>c, Irányítástechn, energia</i>							
21	Trafoállomás szv.telep		3 857	0	0			
22	Villamos fogyasztásmérő		85	0	0			
23	Villamos energiakorlátozó		292	0	0			500
24	Frekvenciaváltó		692	86	100			
	J Objektum fejlesztés					1 500	4 588	16 570
	<i>Fejlesztési tartalék</i>					-153	800	-3100
<i>i.</i>	<i>Rendszerfüggetlen forrás összesen</i>					<i>2100</i>	<i>8400</i>	<i>21000</i>
	<i>fejlesztés összesen</i>					<i>6000</i>	<i>14088</i>	<i>20070</i>
	<i>fejl tartalék össz</i>					<i>-3900</i>	<i>-5688</i>	<i>930</i>

Ssz	Tárgyi eszköz megnevezése	Üze mbe	Bruttó é. e Ft	Nettó é. e Ft	Écs/év e Ft	Tervezett fejlesztés e Ft		
						I. 2015	II. 2016-19	III. 2020-29
S.	TARTALÉK RFN ESZKÖZÖK							
	H Szennyvízvezetékek (kényszerára				302	302	1208	3020
	<i>b, Gép, berendezés</i>							
25	Presskan szivattyúk ² 6 db		1 217	907	176	280	1500	1500
	<i>c, Irányítástechnika, energia</i>							
26	Átemelők folyamati irányító rendsz. ³		384	258	126			5000
	H Objektum fejlesztés					280	1500	6500
	<i>Fejlesztési tartalék</i>					22	-292	-3480
	J Szennyvíztisztító telep				6736	5500	22000	67360
	<i>b, Gép, berendezés</i>							
27	Durvarács		22 630	16 040	3281	1000	8000	35000
28	Finomrács 1 db	11	9 285	7 433	1346		4000	15000
29	UV víztisztító berendezés		21 941	0	0			
30	UV berendezés gépészete		7 500	331	331			
31	Mosóvízes préscsiga		2 500	1 997	362		2000	3500
	<i>c, Irányítástechnika, energia</i>							
32	Durvrács vezérlőszekrény		900	304	304		1000	1500
33	Durvarács Jelbehozatal,ir.technika		1828	617	617			
34	Finomrács vezérlőszekrény		1500	814	495		1000	1500
	J Objektum fejlesztés					1000	16000	56500
	<i>fejlesztési tartalék</i>					4500	6000	10860
ii.	<i>tartalék forrás összesen</i>					5802	23208	70380
ii.	<i>fejlesztések összesen</i>					1280	17500	63000
ii.	<i>fejl tartalék összesen</i>					4522	5708	7380
	SAJÁT FORRÁS ÖSSZ					7 902	31 608	91 380
	FEJLESZTÉS ÖSSZ					7 280	31 588	83 070
	TARTALÉK ÖSSZ					622	20	8 310
	<i>Jelmagyarázat</i>							
	<i>szkr³ = 3 db eszközkarton összevont értéke</i>							
	<i>V01-V-I/1= V01 víziközmű rsz. Vagyonkezelte eszköz 1. sorszám I. fejlesztési ütem</i>							

Fejlesztés száma: SZ01-V-2

Tárgy Pápa, Irinyi József – Szabó E. u. – Képző u. szennyvízcsatorna felújítása

Fejlesztés indoka: AC csatorna kiváltása, mert a meglévő szennyvízelvezető rendszer üzemeltetése gazdaságtalan, az 1960-as években kiépített rendszer bizonyos részei kontrásak, illetve egyes szakaszok zsírbontó fejjel sem tisztíthatóak.

Műszaki leírás: D 200-as KGPVC csatorna kiépítése, valamint a meglévő épületek rákötéseinek átkötése az új gerincvezetékre

Engedély:

Költségbecslés:

-	Pápa, Irinyi J. – Vízmű u.	360 m		
-	Pápa, Szabó E. u. – Vízmű u.	100 m		
-	Pápa, Képző u.	<u>40 m</u>		
	Összesen:	500 m	→	15.250 eFt

Forrás: Értékcsökkenési leírás

Tervrajz:

Nyomvonalrajz digitális térképről

Fejlesztés száma **SZ01-V-18**

Tárgy **Pápa, Szennyvíztisztító telep átemelő szivattyúház középső szint felújítása**

Fejlesztés indoka: Az 1960-as években épült létesítmény középső szintjén a járólapp elhasználódott, sérült, takarítása, tisztántartása nehéz.

Műszaki leírás: Padozat járólapozása 30x30-as csúszásgátló nagy kopószilárdságú gress lapokkal

Engedély:

Költségbecslés: 50 m² x 6.000,- Ft / m² → **300 eFt**

Forrás: Értékcsökkenési leírás

Tervrajz:

Fejlesztés száma: SZ01-S-8

Tárgy Pápa, Presskán átemelők kapcsoló szekrény felújítása

Fejlesztés indoka: Az 1996-ban üzembe helyezett rendszer kapcsoló szekrényei a kén-hidrogén hatására elkorrodáltak, az üzemeltetésüket biztosító panel elavult, javításukhoz anyag nem beszerezhető

Műszaki leírás: Új irányítástechnikai szekrény telepítése a régi helyére. A vezérlést Marker 3M panel biztosítja.

Engedély:

Költségbecslés:

-	Pápa, Tél u.-ban	4 db szekrény	→	1.800 eFt
-	Pápa, Kert u.-ban	6 db szekrény	→	<u>2.700 eFt</u>

Összesen: 4.500 eFt

Forrás: Értékcsökkenési leírás

Tervrajz:

Fejlesztés száma: **SZ01-S-13**

Tárgy **Pápa, Szennyvíztisztító telep iszapvíztelenítő vezérlőszekrény felújítása**

Fejlesztés indoka: A használatból adódó korrodálódás miatt a meglévő dekanter vezérlés alkatrészeinek cseréje szükséges

Műszaki leírás: A vezérlőszekrényben található ellenőrző panel, mint fődarab cseréje.

Engedély:

Költségbecslés:

- ABC kontrollel panel pótlása → **400 eFt**

Forrás: Értékcsökkenési leírás

Tervrajz:

Fejlesztés száma: SZ01-S-14

Tárgy Pápa, Szennyvíztisztító Telep iszapvíztelenítő tápiszap szivattyú felújítása

Fejlesztés indoka: A használatból adódó kopás miatt a meglévő szivattyú alkatrészeinek cseréje szükséges.

Műszaki leírás: Alweiler AE1E 55 – ID / 110 PO1 X 113 P 5846 tip csigaszivattyú stator illetve rotorjának cseréje

Engedély:

Költségbecslés:

-	Stator	→	400 eFt
-	Rotor	→	<u>450 eFt</u>
	Összesen:		850 eFt

Forrás: Értékcsökkenési leírás

Tervrajz:

Fejlesztés száma: **SZ01-S-15**

Tárgy **Pápa, Szennyvíztisztító Telep vegyszeradagoló szivattyú pótlása**

Fejlesztés indoka: A használatból adódó kopás miatt a meglévő szivattyú javítása gazdaságtalan

Műszaki leírás: Maximális teljesítmény: 50 l/h → 912 l/d (1,5 bar)

Engedély:

Költségbecslés:

- GA 45 P4T2 tip. szivattyú beszerzése → **250 eFt**

Forrás: Értékcsökkenési leírás

Tervrajz:

Fejlesztés száma: SZ01-S-25

Tárgy Pápa, Presskán átemelő szivattyúk felújítása

Fejlesztés indoka: Az 1996-ban üzembe helyezett rendszeren a használatból adódó kopások miatt a szivattyú javítása gazdaságtalan

Műszaki leírás: $P_1 : 1,5 \text{ kW}$
 $Q : 2,4 \text{ m}^3 / \text{h}$
 $H = 50 \text{ m}$

Engedély:

Költségbecslés:

- Presskan PK – X – 40 tip. szivattyú 1 db → **280 eFt**

Forrás: Értékcsökkenési leírás

Tervrajz:

Fejlesztés száma: SZ01-S-27

Tárgy Pápa, Szennyvíztisztító Telep durvarács felújítása

Fejlesztés indoka: A használat során a rács-fogak letörtek, a hajlított vezető sín elkopott.

Műszaki leírás:

- Geiger NG – NT 1200 / 6100 tip. durvarács ABS tip. rácsfog
- Geiger NG – NT 1200 / 6100 tip. durvarács hajlított vezetősín

Engedély:

Költségbecslés:

- Rács fog	500 db	→	800 eFt
- Hajlított vezetősín	1 pár	→	200 eFt
Összesen:			1.000 e Ft

Forrás: Értékcsökkenési leírás

Tervrajz:

Fejlesztés száma: SZ01-V-2

Tárgy: Pápa város szennyvícsatorna hálózat felújítása

Fejlesztés indoka: AC csatorna kiváltása, mert a meglévő szennyvízelvezető rendszer üzemeltetése gazdaságtalan, ugyanis az 1960-as években kiépített rendszer, az önerőből kiépített csatorna szakaszok bizonyos részei kontrásak, nem megfelelő átmérőjűek, valamint egyes szakaszok zsírbontó fejjel sem tisztíthatóak.

Meglévő vb. aknák üzemeltetése gazdaságtalan.

Az 1960-as években illetve önerőből kiépített rendszer a vb. aknáik korrodáltak, nehezen tisztíthatóak, gyakori a dugulás.

Műszaki leírás: D 200-as KGPVC csatorna kiépítése D 160-as házi bekötésekkel, valamint a meglévő épületek rákötéseinek átkötése az új gerincvezetésekre. D 100-es vb. aknák belső falának felújítása, szükség szerint künet illetve váll rész képzés, aknatetők szintre emelése, vagy komplett az akna kicserélése.

Engedély:

<u>Költségbecslés:</u>	D 200-as:	D 160-as:	Értéke: eFt
a) Pápa, Klauzál G. u.	140 fm		4.270
b) Pápa, Vajda ltp.	160 fm		4.880
c) Pápa, Ányos P. u.	50 fm		1.530
d) Pápa, Pályi Elek u.	180 fm	45 fm	6.030
e) Pápa, Fáy ltp.	15 fm		460
f) Pápa, Szövetkezet u. 12.		12 fm	150
g) Pápa, Igal ltp.	110 fm		3.360
h) Pápa, Huszár ltp.	320 fm		9.760
i) Pápa, Kurucz u.	60 fm		1.830
j) Pápa, Dóra – Viczai u.	210 fm		6.410
Vezeték felújítás össz:	1.245 fm	57 fm	38.680 eFt
k) Pápa, Vajda ltp.		48 db	
l) Pápa, Kilián ltp.		26 db	
m) Pápa, Huszár ltp.		11 db	
n) Pápa, Igal ltp.		2 db	
Vb. aknák felújítása D 1000-es	88 db		22.000 eFt
Összesen:			60.680 eFt

Forrás: Értékcsökkenési leírás

Tervrajz: Nyomvonalrajz digitális térképről

Fejlesztés száma: **SZ01-V-10**

Tárgy: **Pápa, Termál fürdő szennyvíz átemelő szivattyú felújítása**

Fejlesztés indoka: A használatból adódó kopás miatt a meglévő szivattyú javítása gazdaságtalan

Műszaki leírás: ABS As 0640.143-S30/2 tip. szivattyú beszerzése

Qmax: 72 m³/h

Hmay: 28 m

P1: 3,7 kW

Kábel h: 10 m

Engedély:

Költségbecslés: Flygt 3085.182 HT 432 tip. szivattyú 2 db → **1.000 eFt**

Forrás: Értékcsökkenési leírás

Tervrajz:

Fejlesztés száma: SZ01-V-18

Tárgy: Pápa, Szennyvíztisztító telep átemelő gépház épület felújítása

Fejlesztés indoka: Belső vakolat javítása, festése szükséges.
A medencetér födém külső része felfagyott, javítása szükséges.
A meglévő fedlapok elkorrodáltak, cserélni kell.

Műszaki leírás: Az átemelő gépház belső faláról az alu. lemez lebontása, vakolat javítása, majd festése.
Meglévő nyílás fedések, korlátok, lépcső szerkezetek mázolás.
Az elkorrodált fedlapok cseréje horganyzottra.

Engedély:

Költségbecslés:

Belső vakolat javítása:	200	m ²	
- Belső fal, korlát, lépcső stb. festése	30	m ²	
- Födém külső részén burkolat felújítása fagyálló, nagy kopószilárdságú gress lapokkal	35	m ²	
- Fedlap csere	6	db
			400 eFt

Forrás: Értékcsökkenési leírás

Tervrajz:

Fejlesztés száma: SZ01-V-19

Tárgy: Pápa, Szennyvíztisztító telep centrifuga gépház épület felújítása

Fejlesztés indoka: Az épület külső homlokzatáról jön le a vakolat, a jelenlévő kén-hidrogén hatására a függőeresz csatorna és lefolyó elkorrodálódott

Műszaki leírás: Külső homlokzat vakolat, lábazat vakolat felújítása.
Függőeresz és lefolyó csatorna cseréje.

Engedély:

Költségbecslés:

- Külső homlokzatról a feltáskásodott vakolat leverése, Javítása, majd új dörzsvakolattal készítése	350 m ²
- Lábazati vakolat készítése	35 m ²
- Függőeresz csatorna készítése	45 fm
- Lefolyó csatorna készítése	15 fm
	<u>400 eFt</u>

Forrás: Értékcsökkenési leírás

Tervrajz:

Fejlesztés száma: SZ01-V-24

Tárgy: Pápa, Szennyvíztisztító telep védkerítés felújítása

Fejlesztés indoka: A meglévő kerítés szögvas oszlopai, drótfonata elkorrodált, hiányos.

Műszaki leírás: A meglévő szögvas oszlopok és műanyag bevonatú drótfonat cseréje.
A drótfonat alá beton lábazat készítése a fonat rögzítése céljából.

Engedély:

Költségbecslés:

-	Műanyag drótfonatú kerítés készítése szögvas oszlopokkal, feszítő huzallal, háromsorú tüskés dróttal	200	fm	
-	Kerítés lábazat készítése	200	fm
				400 eFt

Forrás: Értékcsökkenési leírás

Tervrajz:

Fejlesztés száma: SZ01-S-8

Tárgy: Pápa, Presskán átemelők kapcsoló szekrény felújítása

Fejlesztés indoka: Az 1996-ban üzembe helyezett rendszer kapcsoló szekrényei a kén-hidrogén hatására elkorrodáltak, az üzemeltetésüket biztosító panel elavult, javításukhoz anyag nem beszerezhető

Műszaki leírás: Új szekrény telepítése a régi helyére. Marker 3M panel biztosítja a vezérlést.

Engedély:

Költségbecslés:

-	Pápa, Kert u.	1 db
-	Pápa, Ötödik u.	7 db
-	Pápa, Lövölde u.	2 db
-	Pápa, Negyedik	2 db
-	Pápa, Zsoldos	2 db
-	Pápa, Hódoska u.	<u>5 db</u>

Összesen: 19 db → **9.500 eFt**

Forrás: Értékcsökkenési leírás

Tervrajz:

Fejlesztés száma: SZ01-S-11

Tárgy: Pápa, Szennyvíztisztító Telep átemelő gépház szennyvíz szivattyú pótlása

Fejlesztés indoka: A használatból adódó kopás miatt a meglévő szivattyú javítása gazdaságtalan

Műszaki leírás: ABS XFP 200G – CB1.1 PE 220 / 4 tip. szivattyú

- Q_{\max} : 340 m³ / h
- H_1 : 16 m
- Szárazaknás
- P_1 : 25 kW
- Járókerék: félig nyitott egycsatornás
- Kábel h = 30 m

Engedély:

Költségbecslés:

-ABS XFP 200G – CB1.1 PE 220 / 4 tip. szivattyú beszerzése 1 db **2.400 eFt**

Forrás: Értékcsökkenési leírás

Tervrajz:

Fejlesztés száma **SZ01-S-13**

Tárgy: **Pápa, Szennyvíztisztító telep iszapvíztelenítő vezérlőszekrény felújítása**

Fejlesztés indoka: A használatból adódó korrodálódás miatt a meglévő dekanter vezérlés alkatrészeinek cseréje, javítása szükséges

Műszaki leírás:

Engedély:

Költségbecslés:

- Op. 45 operációs panel javítása

988 eFt

Forrás: Értékcsökkenési leírás

Tervrajz:

Fejlesztés száma: **SZ01-S-14**

Tárgy: **Pápa, Szennyvíztisztító Telep iszapvíztelenítő tápiszap szivattyú felújítása**

Fejlesztés indoka: A használatból adódó kopás miatt a meglévő szivattyú alkatrészeinek cseréje szükséges

Műszaki leírás: Alweiler AE1E 55 –ID / 110 PO1 X 113 P 5846 tip. csigaszivattyú Stator ill .rotorjának cseréje

Engedély:

Költségbecslés:

-	Stator	→	400 eFt
-	Rotor	→	<u>500 eFt</u>
	Összesen:		900 eFt

Forrás: Értékcsökkenési leírás

Tervrajz:

Fejlesztés száma: SZ01-S-15

Tárgy: Pápa, Szennyvíztisztító telep vegyszeradagoló szivattyú pótlása

Fejlesztés indoka: A használatból adódó kopás miatt a meglévő szivattyú javítása gazdaságtalan

Műszaki leírás: Maximális teljesítmény: 50 l/h → 912 l/d (1,5 bar)

Engedély:

Költségbecslés:

- GA 45 P4T2 tip. szivattyú beszerzése → **300 eFt**

Forrás: Értékcsökkenési leírás

Tervrajz:

Fejlesztés száma: **SZ01-S-25**

Tárgy: **Pápa, Presskán átemelő szivattyúk felújítása**

Fejlesztés indoka: Az 1996-ban üzembe helyezett rendszer a használatból adódó kopások miatt a szivattyú javítása gazdaságtalan

Műszaki leírás: $P_1 : 1,5 \text{ kW}$
 $Q : 2,4 \text{ m}^3 / \text{h}$
 $H = 50 \text{ m}$

Engedély:

Költségbecslés:

- Presskan PK – X – 40 tip. szivattyú 5 db → **1.500 eFt**

Forrás: Értékcsökkenési leírás

Tervrajz:

Fejlesztés száma: SZ01-S-27

Tárgy: Pápa, Szennyvíztisztító telep durvarács felújítása

Fejlesztés indoka: használat során a rács-fogak letörtek, hajlított vezető sín elkopott

Műszaki leírás:

- Geiger NG – NT 1200 / 6100 tip. durvarács ABS tip. rácsfog
- Geiger NG – NT 1200 / 6100 tip. durvarács hajlított vezetősín

Engedély:

Költségbecslés:

- | | | | |
|-----------------------|----------|---|------------------|
| - Rács fog | 1.500 db | → | 3.000 eFt |
| - Hajlított vezetősín | 2 pár | → | 500 eFt |
| - Mosóvízes précsiga | 1 db | → | <u>4.500 eFt</u> |

Összesen: **8.000 eFt**

Forrás: Értékcsökkenési leírás

Tervrajz:

Fejlesztés száma: SZ01-S-28

Tárgy: Pápa, Szennyvíztisztító telep finomrács felújítása

Fejlesztés indoka: használat során a szűrést biztosító rácspálca, csapágyak, hajtás elhasználódtak

Műszaki leírás:

Engedély:

Költségbecslés:

- MEVA DS – 13 – 70 – 3 tip. rácshoz
rácspálca beszerzése, cseréje
- Csapágyak beszerzése, cserélése
- Hajtás cseréje

4.000 eFt

Forrás: Értékcsökkenési leírás

Tervrajz:

Fejlesztés száma: SZ01-S-31

Tárgy: Pápa, Szennyvíztisztító telep mosóvizes prés csiga felújítása

Fejlesztés indoka: használat során a víztelenítést is biztosító kihordó csiga elkopott

Műszaki leírás: MEVA SWP 20 – 60 tip mosóvizes prés csiga fő elemek cseréje

Engedély:

Költségbecslés:

- | | | |
|---|---------------------------------|------|
| - | Csiga levél beszerzése, cseréje | 1 db |
| - | Csigalevél kopókészlet cseréje | 1 db |
| - | Rács szemét prés – földszintre | 1 db |

2.000 eFt

Forrás: Értékcsökkenési leírás

Tervrajz:

Fejlesztés száma: **SZ01-S-32**

Tárgy: **Pápa, Szennyvíztisztító telep durvarács vezérlőszekrény pótlása**

Fejlesztés indoka: használat során a kén-hidrogén hatására a kapcsoló szekrény elkorrodált
A vezérlést biztosító panelek cseréje gazdaságtalan ezért a szekrény
cseréje szüksége

Műszaki leírás: Az elavult vezérlőszekrény helyére hasonló funkciókat ellátó új szekrény
kerül.

Engedély:

Költségbecslés:

- Vezérlő szekrény cseréje

1.000 eFt

Forrás: Értékcsökkenési leírás

Tervrajz:

Fejlesztés száma: **SZ01-S-34**

Tárgy: **Pápa, Szennyvíztisztító telep finomrács vezérlőszekrény pótlása**

Fejlesztés indoka: használat során a kén-hidrogén hatására a kapcsoló szekrény elkorrodált
A vezérlést biztosító panelek cseréje gazdaságtalan ezért a szekrény
cseréje szüksége

Műszaki leírás: Az elavult vezérlőszekrény helyére hasonló funkciókat ellátó új szekrény
kerül.

Engedély:

Költségbecslés:

- Vezérlő szekrény cseréje

1.000 eFt

Forrás: Értékcsökkenési leírás

Tervrajz:

Fejlesztés száma: SZ01-V-1

Tárgy: Pápa város szennyvízcsatorna hálózat felújítása

Fejlesztés indoka: AC és beton csatorna kiváltása, mert a meglévő szennyvízelvezető rendszer üzemeltetése gazdaságtalan, ugyanis az 1960-as években kiépített rendszer, az önerőből kiépített csatorna szakaszok bizonyos részei kontrásak, nem megfelelő átmérőjűek, valamint egyes szakaszok zsírbontó fejjel sem tisztíthatóak.

Meglévő vb. aknák üzemeltetése gazdaságtalan.

Az 1960-as években illetve önerőből kiépített rendszer a vb. aknái korrodáltak, nehezen tisztíthatóak, gyakori a dugulás.

Műszaki leírás: D 200 – 600-ig KGPVC csatorna kiépítése D 160-as házi bekötésekkel, valamint a meglévő épületek rákötéseinek átkötése az új gerincvezetékre D 100-es vb. aknák belső falának felújítása, szükség szerint kúnet illetve váll rész készítés, aknatetők szintre emelése, vagy komplett az akna kicserélése.

Engedély

Költségbecslés:

-	Pápa, Táncsics u. D 800-as:	720 fm		
-	Pápa, Szabó D. u. D 800-as	<u>670 fm</u>		
	Vezeték felújítás:	1.390 fm	→	125.000 eFt
	D 1000-es vb. akna felújítása	80 db	→	22.000 eFt
	Összesen:			147.000 e Ft

Forrás: Értékcsökkenési leírás

Tervrajz

Fejlesztés száma: **SZ01-V-10**

Tárgy: **Pápa, Termál fürdő szennyvíz átemelő szivattyú pótlása**

Fejlesztés indoka: A használatból adódó kopás miatt a meglévő szivattyú javítása gazdaságtalan

Műszaki leírás: Flygt 3085.182 HT 432 tip. szivattyú beszerzése

Engedély

Költségbecslés:

- Flygt 3085.182 HT 432 tip. szivattyú 2 db → **3.000 eFt**

Forrás: Értékcsökkenési leírás

Tervrajz

Fejlesztés száma: **SZ01-V-12**

Tárgy: **Pápa, Presskán szv. átemelő aknák pótlása**

Fejlesztés indoka: A használat során a műtárgyak fala elkorrodált, javítása gazdaságtalan

Műszaki leírás: D 1000-as aknák cseréje ABS által forgalmazott műanyagra

Engedély

Költségbecslés:

-	D 1000-es akna cseréje	13 db	→	13.680 eFt
---	------------------------	-------	---	-------------------

Forrás: Értékcsökkenési leírás

Tervrajz

Fejlesztés száma: SZ01-V-24

Tárgy: Pápa, Szennyvíztisztító telep védkerítés felújítása

Fejlesztés indoka: A meglévő kerítés szögvas oszlopai, drótfonata elkorrodált, hiányos

Műszaki leírás: A meglévő szögvas oszlopok és műanyag bevonatú drótfonat cseréje.
A drótfonat alá beton lábázat készítése a fonat rögzítése céljából

Engedély

Költségbecslés:

- Műanyag drótfonatú kerítés készítése szögvas oszlopokkal, feszítő huzallal, háromsorú tüskés dróttal
- Kerítés lábázat készítése

600 eFt

Forrás: Értékcsökkenési leírás

Tervrajz

Fejlesztés száma: **SZ01-V-27**

Tárgy: **Pápa, Szennyvíztisztító telep belső udvartéri locsolóvezeték felújítása**

Fejlesztés indoka: használat során a horganyzott vezetékek elkorrodáltak

Műszaki leírás: horganyzott csövek, csapok és egyéb szerelvények cseréje

Engedély

Költségbecslés:

- Locsolóvezeték és berendezések cseréje
szerelvényekkel együtt → **1.800 eFt**

Forrás: Értékcsökkenési leírás

Tervrajz

Fejlesztés száma: **SZ01-V-33**

Tárgy: **Pápa, Szennyvíztisztító telep centrifuga gépház szellőző rendszer felújítása**

Fejlesztés indoka: a meglévő szellőző berendezés elavult, elhasználódott, javítása gazdaságtalan cseréje indokolt

Műszaki leírás: a kapcsolószekrények helyiségébe klíma berendezés telepítése

Engedély

Költségbecslés:

- Klíma berendezés telepítése, beüzemelése **500 eFt**

Forrás: Értékcsökkenési leírás

Tervrajz

Fejlesztés száma: SZ01-S-2

Tárgy: Pápa, Presskán átemelő szivattyúk pótlása

Fejlesztés indoka: Az 1996-ban üzembe helyezett rendszer a használatból adódó kopások miatt a szivattyú javítása gazdaságtalan

Műszaki leírás: P₁ : 1,5 kW
Q : 2,4 m³ / h
H = 50 m

Engedély

Költségbecslés:

- Presskán PK – X – 40 tip. szivattyú beszerzése 5 db → **1.500 eFt**

Forrás: Értékcsökkenési leírás

Tervrajz

Fejlesztés száma: **SZ01-S-3**

Tárgy: **Pápa, szennyvíz átemelő szivattyúk pótlása**

Fejlesztés indoka: A használatból adódó kopás miatt a meglévő szivattyú javítása gazdaságtalan

Műszaki leírás: ABS Piranha S 17 / 2 tip. szivattyú beszerzése
Qmax: 9,5 m³/h
Hmin: 9,9 m
P1: 2,3 kW
Kábel h: 10 m

Engedély

Költségbecslés:
- ABS Piranha S 17 / 2 tip. szivattyú 2 db → **500 eFt**

Forrás: Értékcsökkenési leírás

Tervrajz

Fejlesztés száma **SZ01-S-4**

Tárgy: **Pápa, szennyvíz átemelő szivattyú pótlása**

Fejlesztés indoka: A használatból adódó kopás miatt a meglévő szivattyú javítása gazdaságtalan

Műszaki leírás: ABS AS 0530.110- S12/2 tip. szivattyú beszerzése

Qmax: 26 m³/h

Hmin: 3,9 m

P1: 1,7 kW

Kábel h.: 10 m

Engedély

Költségbecslés:

- ABS tip. szivattyú 1 db → **1.500 eFt**

Forrás: Értékcsökkenési leírás

Tervrajz

Fejlesztés száma: **SZ01-S-11**

Tárgy: **Pápa, szennyvíztisztító telep átemelő szivattyúk pótlása**

Fejlesztés indoka: A használatból adódó kopás miatt a meglévő szivattyú javítása gazdaságtalan

Műszaki leírás: ABS XFP 200G – CB1.1 PE 220 / 4 tip. szivattyú

- Q_{\max} : 340 m³ / h
- H_1 : 16 m
- Szárazaknás
- P_1 : 25 kW
- Járókerék: félig nyitott egycsatornás
- Kábel h = 30 m

Engedély

Költségbecslés:

- ABS XFP 200G – CB1.1 PE 220 / 4 tip. szivattyú 2 db **5.000 eFt**

Forrás: Értékcsökkenési leírás

Tervrajz

Fejlesztés száma: **SZ01-S-12**

Tárgy: **Pápa, szennyvíztisztító telep átemelő gépház szennyvíz mennyiségmérő pótlása**

Fejlesztés indoka: A használatból adódó kopás miatt a meglévő szennyvíz mennyiségmérő javítása gazdaságtalan

Műszaki leírás: IDA 22 D 300-as tip. szv. mennyiségmérő

Engedély

Költségbecslés:

-	IDA 22 D 300-as tip. szv. mennyiségmérő	1 db	1.000 eFt
---	---	------	------------------

Forrás: Értékcsökkenési leírás

Tervrajz

Fejlesztés száma: **SZ01-S-13**

Tárgy: **Pápa, szennyvíztisztító telep centrifuga gépház kapcsoló szekrények pótlása**

Fejlesztés indoka: A használatból adódó korrodálódás miatt a meglévő kapcsoló szekrények javítása gazdaságtalan

Műszaki leírás: Új, korszerű kapcsolószekrény telepítése.

Engedély

Költségbecslés:

-	I.- II. sz. centrifuga kapcsoló szekrény cseréje	2 db	2.370 eFt
---	---	------	------------------

Forrás: Értékcsökkenési leírás

Tervrajz

Fejlesztés száma: **SZ01-S-14**

Tárgy: **Pápa, Szennyvíztisztító telep iszapvíztelenítő tápiszap szivattyú pótlása**

Fejlesztés indoka: A használatból adódó kopás miatt a meglévő szivattyú alkatrészeinek cseréje szükséges

Műszaki leírás: Alweiler AE1E 55 –ID / 110 PO1 X 113 P 5846 tip. csigaszivattyú beszerzése

Engedély

Költségbecslés:

- | | | |
|---|------|------------------|
| - Alweiler AE1E 55 –ID / 110 PO1 X 113 P 5846 tip. csigaszivattyú hajtással | 2 db | 3.500 eFt |
|---|------|------------------|

Forrás: Értékcsökkenési leírás

Tervrajz

Fejlesztés száma: **SZ01-S-15**

Tárgy: **Pápa, Szennyvíztisztító telep vegyszeradagoló szivattyú pótlása**

Fejlesztés indoka: A használatból adódó kopás miatt a meglévő szivattyú javítása gazdaságtalan

Műszaki leírás: Maximális teljesítmény: 50 l/h → 912 l/d (1,5 bar)

Engedély

Költségbecslés:

- GA 45 P4T2 tip. szivattyú beszerzése 2 db **700 eFt**

Forrás: Értékcsökkenési leírás

Tervrajz

Fejlesztés száma: **SZ01-S-16**

Tárgy: **Pápa, Szennyvíztisztító Telep szivattyú kiemelő állvány pótlása**

Fejlesztés indoka: A használatból adódó kopás miatt a meglévő kiemelő szerkezet javítása gazdaságtalan

Műszaki leírás: Alko Kober tip. kiemelő szerkezet beszerzése

Engedély

Költségbecslés:

- Alko Kober 301 tip. kiemelő szerkezet	2 db	500 eFt
---	------	---------

Forrás: Értékcsökkenési leírás

Tervrajz

Fejlesztés száma: **SZ01-S-17**

Tárgy: **Pápa, Szennyvíztisztító telep konténerek pótlása**

Fejlesztés indoka: A használatból adódó korrodálódás miatt a meglévő konténerek javítása gazdaságtalan

Műszaki leírás: Az igényeknek megfelelő űrtartalmú konténerek beszerzése.

Engedély

Költségbecslés:

-	Konténer beszerzése 5 m ³ -es	3 db	2.000 eFt
---	--	------	------------------

Forrás: Értékcsökkenési leírás

Tervrajz

Fejlesztés száma: **SZ01-S-19**

Tárgy: **Pápa, Szennyvíztisztító telep kazánház gépészet pótlása**

Fejlesztés indoka: A használatból adódó kopás miatt a meglévő kazánok javítása gazdaságtalan

Műszaki leírás: Gázüzemi kazánok beszerzése.

Engedély

Költségbecslés:

-	Gázkazán	2 db	1.000 eFt
---	----------	------	------------------

Forrás: Értékcsökkenési leírás

Tervrajz

Fejlesztés száma: **SZ01-S-23**

Tárgy: **Pápa, Szennyvíztisztító telep villamos energia korlátozó pótlása**

Fejlesztés indoka: A használatból adódó kopás miatt a meglévő villamos energia korlátozó javítása gazdaságtalan

Műszaki leírás: Korszerű villamos teljesítmény korlátozó beszerzése.

Engedély

Költségbecslés:

- Villamos energia korlátozó beszerzése	1 db	500 eFt
---	------	----------------

Forrás: Értékcsökkenési leírás

Tervrajz

Fejlesztés száma: **SZ01-S-25**

Tárgy: **Pápa, Presskán átemelő szivattyúk beszerzése**

Fejlesztés indoka: Az 1996-ban üzembe helyezett rendszer a használatból adódó kopások miatt a szivattyú javítása gazdaságtalan

Műszaki leírás: $P_1 : 1,5 \text{ kW}$
 $Q : 2,4 \text{ m}^3 / \text{h}$
 $H = 50 \text{ m}$

Engedély

Költségbecslés:

- Presskan PK – X – 40 tip. szivattyú 5 db → **1.500 eFt**

Forrás: Értékcsökkenési leírás

Tervrajz

Fejlesztés száma: **SZ01-S-26**

Tárgy: **Pápa, szennyvíz átemelők kapcsoló szekrények pótlása**

Fejlesztés indoka: A használatból adódó korrodálódások miatt javításuk gazdaságtalan

Műszaki leírás: Új, korszerű kapcsolószekrények telepítése.

Engedély

Költségbecslés:

-	Kapcsolószekrények cseréje	3 db	5.000 eFt
---	----------------------------	------	------------------

Forrás: Értékcsökkenési leírás

Tervrajz

Fejlesztés száma: **SZ01-S-27**

Tárgy: **Pápa, Szennyvíztisztító telep durvarács pótlása**

Fejlesztés indoka: használat során a rács fő szerkezeti elemei elkorrodáltak, elhasználódtak, javítása gazdaságtalan

Műszaki leírás: - Geiger NG – NT 1200 / 6100 tip. durvarács cseréje

Engedély

Költségbecslés:

-	Geiger NG – NT 1200 / 6100 tip. durvarács	1 db	35.000 eFt
---	---	------	-------------------

Forrás: Értékcsökkenési leírás

Tervrajz

Fejlesztés száma: **SZ01-S-28**

Tárgy: **Pápa, Szennyvíztisztító telep finomrács pótlása**

Fejlesztés indoka: használat során a rács fő szerkezeti elemei elhasználódtak, javítása gazdaságtalan

Műszaki leírás: A követelményeknek megfelelő új finomrács tervezése és kivitelezése.

Engedély

Költségbecslés:

-	MEVA SD – 13 – 70 – 3 tip. rácshoz	1 db	15.000 eFt
---	------------------------------------	------	-------------------

Forrás: Értékcsökkenési leírás

Tervrajz

Fejlesztés száma: **SZ01-S-31**

Tárgy: **Pápa, Szennyvíztisztító telep mosóvizes prés csiga pótlása**

Fejlesztés indoka: használat során a víztelenítést is biztosító kihordó csiga elkopott

Műszaki leírás: Új prés csiga telepítése.

Engedély

Költségbecslés:

-	Mosóvizes préscsiga beszerzése	1 db	3.500 eFt
---	--------------------------------	------	------------------

Forrás: Értékcsökkenési leírás

Tervrajz

Fejlesztés száma: **SZ01-S-32**

Tárgy: **Pápa, Szennyvíztisztító telep durvarács vezérlőszekrény pótlása**

Fejlesztés indoka: használat során a kén-hidrogén hatására a kapcsoló szekrény elkorrodált
A vezérlést biztosító panelek cseréje gazdaságtalan ezért a szekrény
cseréje szükséges.

Műszaki leírás: Korszerű vezérlőszekrény telepítése.

Engedély

Költségbecslés:

- Vezérlő szekrény cseréje

1.500 eFt

Forrás: Értékcsökkenési leírás

Tervrajz

Fejlesztés száma: **SZ01-S-34**

Tárgy: **Pápa, Szennyvíztisztító telep finomrács vezérlőszekrény pótlása**

Fejlesztés indoka: használat során a kén-hidrogén hatására a kapcsoló szekrény elkorrodált
A vezérlést biztosító panelek cseréje gazdaságtalan ezért a szekrény
cseréje szükséges.

Műszaki leírás: Korszerű vezérlőszekrény telepítése.

Engedély

Költségbecslés:

- Vezérlő szekrény cseréje

1.500 eFt

Forrás: Értékcsökkenési leírás

Tervrajz

